

# iMap-508AB

Портативная навигационная система  
с предустановленным ПО «Навител Навигатор»  
и поддержкой отображения дорожных заторов



**Наименование:** Пролоджи айМар-508АВ  
**Страна-производитель:** Китай  
**Основное предназначение товара:**  
портативная навигационная система  
с ЖК-дисплеем размером 5"  
**Срок службы:** 2 года  
**Изготовитель:** SHT Group AG  
**Юридический адрес изготовителя:**  
EBC Business Forum, Baarerstrasse 135,  
CH-6301 Zug, Швейцария



Manufactured by SHT Group AG  
EBC Business Forum, Baarerstrasse 135,  
CH-6301 Zug, Switzerland



МЛ04

Руководство пользователя

# PROLOGY

[www.prology.ru](http://www.prology.ru)

<b>Назначение устройства</b> .....	2
<b>Функции устройства</b> .....	3
<b>Комплект поставки</b> .....	3
<b>Рекомендации по эксплуатации и меры предосторожности</b> .....	4
Встроенный аккумулятор .....	5
<b>Особенности использования системы GPS</b> .....	6
<b>Внешний вид устройства и элементы управления</b> .....	6
Передняя панель .....	6
Задняя/верхняя панель .....	7
Боковая панель .....	7
<b>Процесс заряда аккумулятора</b> .....	8
<b>Установка устройства</b> .....	9
Использование кронштейна .....	9
Использование автомобильного адаптера .....	10
<b>Основные операции</b> .....	10
Начало работы .....	10
Выключение устройства / переход в спящий режим .....	10
Основные операции по управлению устройством .....	10
<b>Главное меню</b> .....	11
<b>Использование карты памяти microSD</b> .....	12
<b>Навигация</b> .....	12
<b>Приложения</b> .....	13
GPS-приемник .....	13
Игры .....	14
Калькулятор .....	14
<b>Настройки устройства</b> .....	15
Меню настроек устройства .....	15
Громкость .....	15
Дата/Время .....	16
Настройка подсветки ЖК-дисплея .....	16
Язык .....	17
Калибровка сенсорного экрана .....	17
О системе .....	18
Заводские настройки .....	18
Выбор каталога навигационного программного обеспечения .....	18
Настройки USB .....	19
Часовой пояс .....	20
Функция экономии энергии/информация о заряде аккумулятора .....	20
<b>Развлечения</b> .....	21
<b>Воспроизведение аудиофайлов</b> .....	21
<b>Воспроизведение видеофайлов</b> .....	23
<b>Просмотр изображений</b> .....	24
<b>Просмотр текстовых документов</b> .....	25
<b>Режим Bluetooth</b> .....	25
Включение/отключение Bluetooth .....	26
Режим Hands-Free .....	28
Режим DUN .....	33

Список мобильных телефонов, совместимых с модулем Bluetooth® и поддерживающих режимы Hands-Free и DUN.....	35
<b>Технические характеристики</b> .....	36
Основные .....	36
Подключение внешних устройств и карт памяти.....	36
Экран .....	36
Аккумулятор .....	36
<b>Воспроизводимые форматы и типы файлов</b> .....	37
<b>Технические допуски на возможные незначительные дефекты изображения</b> .....	38
<b>Эксплуатация устройства, неисправности и их устранение</b> .....	39
Перезагрузка системы .....	39
<b>Для безопасного управления автомобилем</b> .....	40
<b>Хранение, транспортирование, ресурс, утилизация</b> .....	42
<b>Гарантии поставщика</b> .....	42
<b>Расшифровка даты выпуска устройства, указанной в серийном номере</b> .....	43

Руководство пользователя определяет порядок установки и эксплуатации портативной навигационной системы (далее устройства) в автомобиле с напряжением бортовой сети 12 В. Отрицательная клемма аккумуляторной батареи должна быть соединена с «массой».

Самостоятельное вскрытие устройства, механические повреждения и нарушение правил эксплуатации могут привести к его неисправностям и лишению права на гарантийное обслуживание.

При покупке устройства требуйте проверки его работоспособности. Убедитесь, что в гарантийном талоне на устройство поставлен штамп магазина, разборчивая подпись и дата продажи.

В связи с постоянной работой по совершенствованию устройства, повышающей его надежность и улучшающей эксплуатационные характеристики, в конструкцию и меню управления могут быть внесены изменения, не отраженные в настоящем Руководстве и не влияющие на работу устройства.

Прежде чем включить устройство, внимательно ознакомьтесь с настоящим Руководством по эксплуатации.

## Назначение устройства

Устройство PROLOGY iMap-508AB оснащено жидкокристаллическим дисплеем с размером экрана по диагонали 127 мм. Такой дисплей обеспечивает минимальное потребление энергии.

Устройство обеспечивает:

- прокладывание маршрута и определение местоположения с использованием сигналов спутников системы GPS в режиме реального времени благодаря встроенному навигационному программному обеспечению Навител Навигатор Автоверсия;
- чтение карт памяти microSD;
- совместимость с форматами MP3/MP4/AVI/JPEG;
- воспроизведение аудио-, видеофайлов, файлов изображений, текстовых файлов.

## Функции устройства

- Интерактивный сенсорный ЖК-монитор 127 мм (5")
- Программное обеспечение «Навител Навигатор»
- Отображение дорожных заторов в реальном времени
- Картографическое покрытие более 118 000 населенных пунктов
- Более 1150 населенных пунктов с HD-картографией
- Отображение карт в режимах 2D/3D
- Поддержка беспроводной технологии Bluetooth® для управления мобильным телефоном и возможностью выхода в Internet
- Мультимедиаплеер
- Слот расширения для карт памяти microSD
- Интерфейс Mini-USB
- Процессор Atlas V 533MHz
- Объем внутренней памяти 2GB
- Встроенный аккумулятор
- Встроенный динамик
- Выход на наушники

## Комплект поставки

Портативная навигационная система PROLOGY iMap-508AB	1 шт.
Кронштейн	1 шт.
Автомобильный адаптер 12 В для подключения к разъему прикуривателя	1 шт.
USB-кабель	1 шт.
Документация к навигационному ПО	1 комплект.
Настоящее Руководство пользователя	1 шт.
Гарантийный талон	1 шт.
Индивидуальная потребительская тара	1 комплект

Портативная навигационная система iMap-508AB является персональным компьютером с дисплеем 5" (процессор Atlas V 533 МГц, оперативная память – 64 МБ SDRAM, внутренняя память – 2 Гб FLASH EEPROM, установленное лицензированное программное обеспечение – Microsoft WinCE.NET 6.0 Core Version). Данное изделие является технически сложным товаром и в соответствии с Постановлением Правительства Российской Федерации от 13 мая 1997 г. №575 попадает в перечень технически сложных товаров, в отношении которых требования потребителя об их замене подлежат удовлетворению в случае обнаружения в товарах существенных недостатков.

Монтаж и эксплуатация данного сложного электронного устройства должны осуществляться в соответствии с настоящим Руководством. Эксплуатация устройства, подключение и настройка изложены в данном Руководстве и могут быть произведены потребителем в полном объеме самостоятельно.

Для подачи питания на данное устройство при его эксплуатации в автомобиле может использоваться только источник питания с напряжением +12 В постоянного тока; отрицательная клемма аккумуляторной батареи должна быть соединена с «массой».

Перед установкой устройства, пожалуйста, полностью прочитайте данное Руководство.

Не пытайтесь в случае поломки открыть корпус устройства и отремонтировать его самостоятельно. Если устройство не работает правильно, обратитесь к разделу «Эксплуатация устройства, неисправности и их устранение» (стр. 39). Ошибки, допущенные при установке и эксплуатации устройства, могут быть иногда приняты за его неисправность. Если неисправность не устранена, обратитесь в сервисный центр.

При мойке автомобиля следите, чтобы внутрь устройства не попала вода, так как это может привести к его повреждению. Недопустимо попадание жидкостей в устройство, т.к. это может привести к его выходу из строя.

После эксплуатации автомобиля в летний период на открытом воздухе необходимо пылесосить салон в целях сбора возможных трупов насекомых и предотвращения попадания их внутрь устройства. Попадание внутрь устройства насекомых НЕДОПУСТИМО.

Избегайте длительного воздействия на устройство пыли и повышенной влажности.

При попадании в устройство жидкости и/или посторонних предметов немедленно отключите питание.

Устройство должно быть установлено в проветриваемом или вентилируемом месте, недоступном для попадания прямых солнечных лучей, таким образом, чтобы оно не перекрывало обзор дорожного движения.

Перед очисткой корпуса устройства его питание должно быть отключено. Используйте для очистки слегка влажную мягкую безворсовую ткань. Запрещается использовать для этой цели какие-либо моющие или чистящие жидкости.

Для очистки сенсорного экрана используйте специальные чистящие салфетки, имеющиеся в продаже в магазинах электроники.

Избегайте воздействия высоких температур и механических воздействий на кабели питания и USB-кабель устройства.

Не подвергайте устройство сильным ударам.

При резких перепадах температуры окружающего воздуха возможно появление конденсата внутри устройства. В этом случае необходимо отключить питание устройства и дождаться полного исчезновения конденсата.

Не прилагайте чрезмерных усилий при нажатии на сенсорные иконки во избежание повреждения ЖК-экрана.

Для защиты сенсорного экрана от царапин рекомендуется использовать специальные защитные пленки и стилусы, имеющиеся в продаже в магазинах электроники.

При возникновении неисправностей в работе устройства не пытайтесь устранить их самостоятельно. Обратитесь в сертифицированный сервисный центр.

### **Производитель не несет ответственность:**

- за ошибки, допущенные при эксплуатации устройства и приведшие к его выходу из строя;
- за ущерб, прямо или косвенно причиненный в процессе эксплуатации устройства его владельцу, третьим лицам и/или их имуществу и недвижимости;
- за проблемы, возникшие вследствие самостоятельной установки устройства.

### **Встроенный аккумулятор**

Никогда не разбирайте устройство, не подвергайте его сильному нагреванию и не кладите его в воду, так как это может привести к нагреванию встроенного аккумулятора с большим выделением тепла.

Когда ресурс аккумулятора израсходован, он должен быть утилизирован в соответствии с местными законами.

Запрещается разбирать устройство для замены встроенного аккумулятора. Если аккумулятор необходимо заменить, обращайтесь в сертифицированный сервисный центр.

## Особенности использования системы GPS

Точность определения координат с использованием GPS (Global Positioning System – глобальная система позиционирования) составляет около 15 метров. Причем высотные здания, деревья вдоль дорог, движение в тоннеле создают так называемую радиотень и снижают точность до 100 метров и более.

После включения питания устройства может потребоваться несколько минут для того, чтобы получить сигнал с GPS-спутников и определить текущее местоположение.

Во время работы устройства не используйте приборы, работающие в частотном диапазоне, близком к диапазону GPS, во избежание снижения точности определения координат местоположения.

Ниже указаны причины, по которым отображение координат может быть не совсем точным или отсутствовать:

- дорога имеет очень крутые повороты;
- сильная облачность, туман, дождь;
- тонировка ветрового стекла над местом крепления устройства;
- устройство установлено слишком высоко и находится непосредственно под потолком салона автомобиля;
- дорога, идущая в гору, имеет много поворотов;
- автомобиль разворачивается на ограниченном пространстве проезжей части или парковки;
- автомобиль движется среди высоких зданий или по заснеженной местности.

## Внешний вид устройства и элементы управления

### Передняя панель

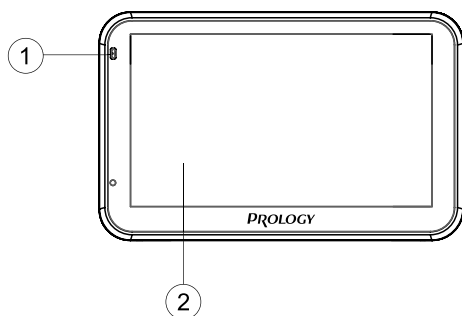

1. Индикатор подключения к зарядному устройству. В процессе зарядки аккумулятора индикатор светится красным цветом.
2. Сенсорный экран. Предназначен для отображения информации. Нажмите на экран для выбора команд меню и управления основными функциями.

## Задняя/верхняя панель

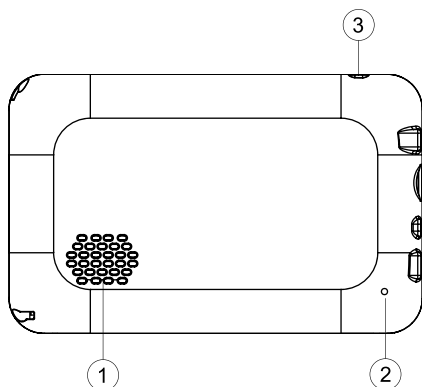

1. Встроенный динамик.
2. Кнопка перезагрузки системы RESET.
3. Кнопка включения/выключения устройства ON/OFF  (верхняя панель).

## Боковая панель

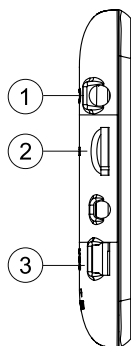

1. Аудиовыход mini-jack 3,5 мм (стерео).
2. Разъем для подключения карт памяти microSD.
3. Разъем mini-USB.



При первой зарядке аккумулятора необходимо заряжать не менее 24 часов. Подключите кабель mini-USB к устройству, а затем к персональному компьютеру. Или используйте автомобильный адаптер для подключения устройства к прикуривателю, в этом случае время заряда полностью разряженного аккумулятора составит 4–5 часов. Максимальная емкость встроенного аккумулятора достигается после 10 циклов «заряд-разряд».

В процессе зарядки индикатор подключения к зарядному устройству (1) (стр. 6) светится красным цветом.



- необходима зарядка аккумулятора;



- индикация подключения к зарядному устройству.

### Примечание.

При отключении от зарядного устройства отображается уровень заряда аккумулятора.

### ВНИМАНИЕ!

Для оптимального использования литиевого аккумулятора следуйте нижеуказанным рекомендациям:

- не заряжайте аккумулятор при высокой температуре окружающей среды;
- нет необходимости полностью разряжать аккумулятор перед подзарядкой. Вы можете производить подзарядку даже в случае, когда аккумулятор разряжен не полностью;
- если устройство не используется в течение длительного времени, необходимо производить полную зарядку аккумулятора один раз в две недели.

Устройство поставляется с кронштейном и автомобильным адаптером для установки в автомобиле.

### Использование кронштейна

#### **ВНИМАНИЕ!**

Выберите в автомобиле подходящее место для установки устройства. Никогда не устанавливайте его в тех местах, где оно может перекрыть обзор водителю.

- Протрите поверхность ветрового стекла или передней панели в том месте, где будет установлен кронштейн, мягкой тканью с использованием чистящего средства.
- Удалите защитную пленку с присоски кронштейна.
- Установите кронштейн, подняв рычажок фиксатора присоски и плотно прижав присоску кронштейна к ветровому стеклу или передней панели автомобиля.
- Опустите рычажок фиксатора присоски.
- Плотно затяните фиксирующие винты на кронштейне, избегая чрезмерных усилий.
- Установите навигатор на кронштейн.
- Перепады температуры и влажности могут вызвать отсоединение присоски от ветрового стекла или приборной панели автомобиля.
- Чтобы исключить возможность хищения устройства, не оставляйте его в автомобиле на ночь или когда надолго оставляете автомобиль на стоянке.
- Для снятия устройства выполните следующие действия: удерживая кронштейн, поднимите рычажок фиксатора присоски; а затем потяните за язычок присоски и снимите кронштейн с места установки.



Убедитесь, что для устройства обеспечен беспрепятственный обзор неба для надежного приема сигналов спутников системы GPS. Определение местоположения будет произведено в течение нескольких минут.

## Использование автомобильного адаптера

Устройство снабжено автомобильным адаптером для зарядки аккумулятора и питания устройства при эксплуатации в автомобиле.

### **ВНИМАНИЕ!**

Для защиты устройства от резких бросков напряжения бортовой сети всегда подключайте автомобильный адаптер только при запущенном двигателе.

1. Подключите автомобильный адаптер к разъему mini-USB (3) (стр. 7).
2. Подключите адаптер к гнезду прикуривателя автомобиля. Свечение индикатора автомобильного адаптера сигнализирует об электропитании устройства.

## Основные операции



### **Начало работы**

Для включения устройства нажмите и удерживайте в нажатом положении кнопку ON/OFF  на верхней панели устройства (3) (стр. 7) не менее 2 секунд.

Устройство включится. На экране появится логотип Prology, затем главное меню устройства (стр. 11).

### **Выключение устройства / переход в спящий режим**

Если Вы хотите выключить устройство, нажмите и удерживайте в течение нескольких секунд кнопку ON/OFF  на верхней панели устройства (3) (стр. 7).

На экране появится меню выключения устройства. Для выключения устройства нажмите сенсорную иконку PowerOff . Для перехода в спящий режим нажмите сенсорную иконку Sleep .

Для выхода из спящего режима повторно нажмите и удержите в течение нескольких секунд кнопку ON/OFF  на верхней панели устройства (3) (стр. 7). На экране отобразится режим, в котором устройство находилось перед переходом в спящий режим.

Для возврата к предыдущему окну нажмите сенсорную иконку Return .

### **Основные операции по управлению устройством**

Для взаимодействия с устройством касайтесь сенсорного экрана кончиком пальца или стилусом. Вы можете выполнять следующие действия:

#### **Быстрое касание (щелчок)**

Коснитесь экрана кончиком пальца/стилусом для открытия различных опций и нажатия сенсорных иконок.

#### **Касание с удержанием**

Коснитесь и удерживайте область экрана кончиком пальца/стилусом до тех пор, пока требуемое действие не завершится.

#### **Примечание.**

Рекомендуется использовать стилус.

Когда устройство будет включено, на экране появится главное меню. Главное меню является «стартовой точкой» для решения последующих различных задач. Нажимайте сенсорные иконки для выполнения операции или открытия другого меню.

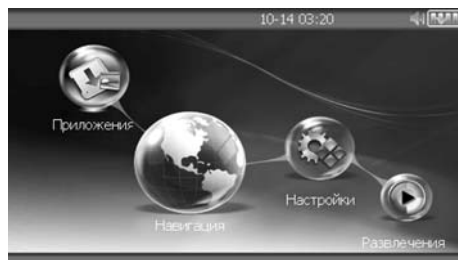

В главном меню отображены сенсорные иконки следующих режимов и меню устройства:

- Приложения (стр. 13);
- Навигация (стр. 12);
- Настройки (стр. 15);
- Развлечения (стр. 21).

## Использование карты памяти microSD

Устройство оснащено слотом для карт памяти microSD, который расположен на левой боковой панели (стр. 7).

Для того, чтобы воспользоваться картой памяти, вставьте ее в слот таким образом, чтобы указательная стрелка на карте памяти была направлена в сторону слота, а лицевая сторона карты памяти совпадала с лицевой стороной устройства:



Перед извлечением карты памяти убедитесь, что ни одно из приложений программного обеспечения не обращается к карте в этот момент. Если какие-либо приложения или файлы на ней используются – закройте их. Затем аккуратно нажмите на карту памяти и извлеките ее из слота.

### Примечание.

Не допускайте попадания в слот карт памяти посторонних предметов. Карта памяти microSD не входит в комплект поставки.

## Навигация

Нажмите сенсорную иконку **Навигация** в главном меню устройства (стр. 11) для запуска навигационного программного обеспечения. Навигационное ПО по умолчанию находится во внутренней памяти устройства.

Информацию о серийном номере устройства и лицензионном ключе навигационного ПО вы можете просмотреть, запустив программу навигации и последовательно нажав сенсорные иконки *Меню/Информация/О программе*.

### Примечание.

- В случае, если после обновления навигационного программного обеспечения, режим навигации не работает, то следует повторно установить пути для исполняемых файлов с расширением .exe. Смотрите раздел «Выбор каталога навигационного программного обеспечения» на стр. 18.
- Для обновления информации о дорожных заторах в режиме реального времени необходимо включить режим DUN в меню настроек режима Bluetooth. См. описание режима Bluetooth на стр. 25, а также описание режима DUN на стр. 33.
- Если во время работы в режиме навигации устройство было переведено в спящий режим (стр. 10), а после этого вновь был включен режим навигации, то необходимо заново включить режим DUN в меню настроек режима Bluetooth. См. описание режима Bluetooth на стр. 25, а также описание режима DUN на стр. 33.



## Игры

Нажмите сенсорную иконку **Игры** в меню приложений устройства (стр. 13). На экране отобразится меню с выбором игр:



С помощью сенсорных кнопок **▲**/**▼** выберите желаемую игру и далее нажмите на сенсорную иконку данной игры.

## Калькулятор

Нажмите сенсорную иконку **Калькулятор** в меню приложений устройства (стр. 13). На экране отобразится следующее окно:



Выполняйте желаемые вычислительные действия, нажимая соответствующие сенсорные иконки.

### Меню настроек устройства

Для открытия меню настроек устройства нажмите сенсорную иконку **Настройки** в Главном меню (стр. 11):

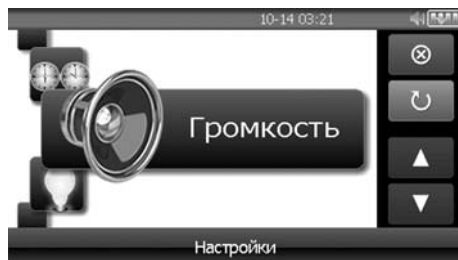

С помощью сенсорных кнопок ▲/▼ выберите желаемую настройку и далее нажмите на сенсорную иконку данной настройки.

Для выхода из выбранной настройки и возврата в меню настроек устройства/Главное меню нажмите сенсорную иконку ↻. Для возврата в Главное меню устройства нажмите сенсорную иконку ✕.

### Громкость

Нажмите сенсорную иконку **Громкость** в меню настроек устройства (стр. 15). Появится меню настройки громкости, как показано на рисунке ниже:



С помощью сенсорных кнопок ▲/▼ выставьте желаемый уровень громкости звукового сопровождения нажатия сенсорных иконок и уровня громкости при воспроизведении файлов.

Для уменьшения громкости нажимайте иконку ▼.

Для увеличения громкости нажимайте иконку ▲.

Нажмите сенсорную иконку 🗙/🗘 для отключения/включения звука при нажатии на сенсорные кнопки.



## Дата/Время

Нажмите сенсорную иконку **Дата/Время** в меню настроек устройства (стр. 15). Появится меню Дата/Время, как показано на рисунке ниже:

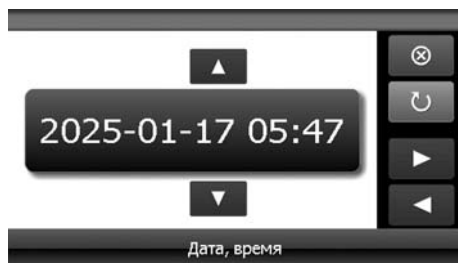

Выберите параметр для изменения с помощью сенсорных кнопок **▶**/**◀**.

С помощью сенсорных кнопок **▲**/**▼** выставьте значения часов, минут и секунд.

## Настройка подсветки ЖК-дисплея

Нажмите сенсорную иконку **Яркость** в меню настроек устройства (стр. 15). Появится меню настройки яркости подсветки, как показано на рисунке ниже:

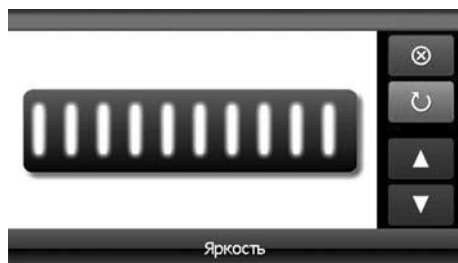

С помощью сенсорных кнопок **▲**/**▼** отрегулируйте яркость подсветки дисплея. Для уменьшения яркости подсветки нажимайте кнопку **▼**. Для увеличения яркости нажимайте кнопку **▲**.

## Язык

Нажмите сенсорную иконку **Язык** в меню настроек устройства (стр. 15). На экране появится меню настройки языка, как показано на рисунке ниже:

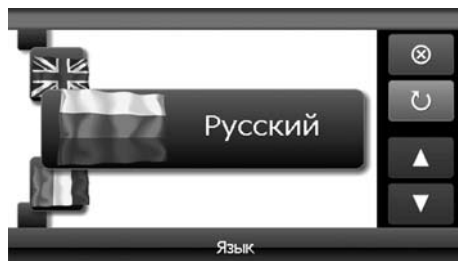

С помощью сенсорных кнопок  /  выберите необходимый язык.

## Калибровка сенсорного экрана

Нажмите сенсорную иконку **Калибровка** в меню настроек устройства (стр. 15). На экране отобразится следующее окно:

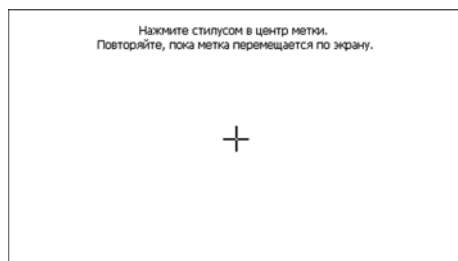

Стилусом нажмите на указатель в центре экрана, указатель переместится. Повторяйте данную процедуру каждый раз по мере перемещения указателя по экрану, пока процесс калибровки не завершится.

По окончании процедуры калибровки нажмите стилусом в любой точке экрана для сохранения полученных настроек. Или не выполняйте никаких действий по управлению устройством в течение 30 секунд для выхода без сохранения калибровочных настроек.

Данную операцию необходимо выполнить, если произошёл сбой в управлении сенсорным экраном, то есть изображение сенсорной иконки на экране не соответствует её действительному расположению.

## О системе

Нажмите сенсорную иконку **О системе** в меню настроек устройства (стр. 15). На экране отобразится следующее окно:

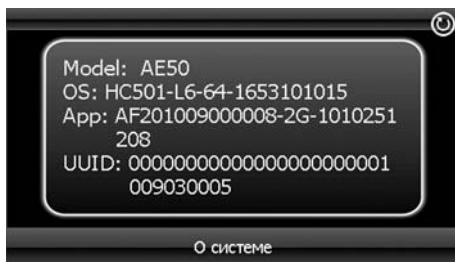



В разделе **App** показан номер версии программного обеспечения данного устройства.

В разделе **UUID** показан уникальный идентификационный номер устройства.

## Заводские настройки

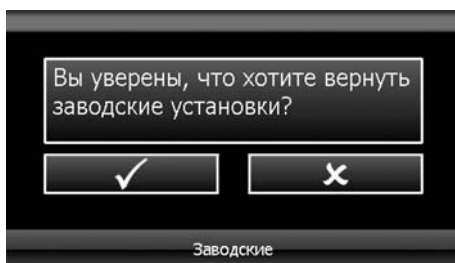
Нажмите сенсорную иконку **Заводские** в меню настроек устройства (стр. 15). На экране отобразится следующее окно:



Нажмите иконку  для возврата к заводским настройкам, после чего устройство автоматически перезагрузится. Для отмены и выхода из данного режима нажмите сенсорную иконку .

## Выбор каталога навигационного программного обеспечения

Нажмите сенсорную иконку **Каталог ПО** в меню настроек устройства (стр. 15). На экране отобразится следующее окно:



Нажмите сенсорную иконку  для входа в меню поиска на карте памяти microSD или во внутренней памяти устройства исполняемого файла с расширением .exe.

После выбора файла будет осуществлен возврат в данное меню и на экране будет отображены название файла и каталог, в котором он находится.

## Настройки USB

Нажмите сенсорную иконку **Соединение** в меню настроек устройства (стр. 15). На экране отобразится меню, как показано на рисунке ниже:



С помощью сенсорных кнопок  /  выберите желаемую настройку.

Если выбран режим **USB**, то при подключении к персональному компьютеру или ноутбуку устройство будет отображено в качестве съемного накопителя, и можно будет производить все операции по удалению, копированию, перемещению файлов и т. д.

**Примечание.** В устройстве, когда оно подключено к компьютеру в данном режиме, запуск программы навигации и воспроизведение мультимедиафайлов невозможно.

Для того, чтобы после подключения к компьютеру устройство определялось как элемент синхронизации ActiveSync, выберите режим **ActiveSync**.

**Примечание.** Программное обеспечение ActiveSync в комплект поставки не входит и приобретается отдельно.

## Часовой пояс

Нажмите сенсорную иконку **Часовой пояс** в меню настроек устройства (стр. 15). Появится меню выбора часового пояса, как показано на рисунке ниже:

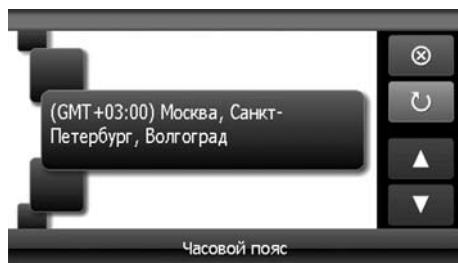

С помощью сенсорных кнопок ▲ / ▼ выберите часовой пояс.

## Функция экономии энергии/информация о заряде аккумулятора

Нажмите сенсорную иконку **Заряд** в меню настроек устройства (стр. 15).

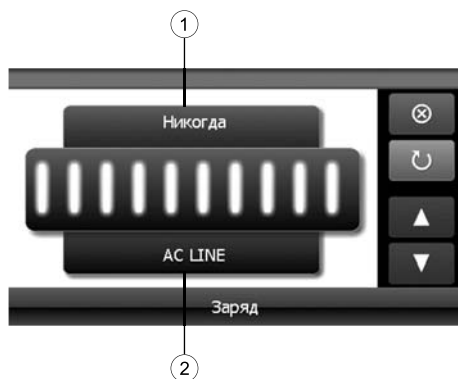

1. Индикация времени отключения подсветки дисплея
2. Индикация подключения к зарядному устройству / отображение информации о заряде аккумулятора

Установите желаемое значение времени, через которое произойдет отключение подсветки дисплея, если не нажимаются сенсорные иконки на экране устройства. Для этого нажимайте сенсорные иконки ▲ / ▼.

**Примечание.** При подключении к зарядному устройству в поле (2) отображается «AC LINE».

## Развлечения

Для открытия меню развлечений нажмите сенсорную иконку **Развлечения** в Главном меню (стр. 11):



С помощью сенсорных кнопок ▲/▼ выберите желаемое приложение и далее нажмите на сенсорную иконку данного приложения.

Для выхода из выбранной настройки и возврата в меню выбора приложений/в Главное меню нажмите сенсорную иконку ☺. Для возврата в Главное меню устройства нажмите сенсорную иконку ⊗.

## Воспроизведение аудиофайлов

Основные функции, доступные при воспроизведении аудиофайлов:

- воспроизведение, пауза, остановка, переход к предыдущему/следующему треку;
- повторное воспроизведение.

Нажмите сенсорную иконку **Аудио** в меню развлечений. На экране отобразится следующее окно:

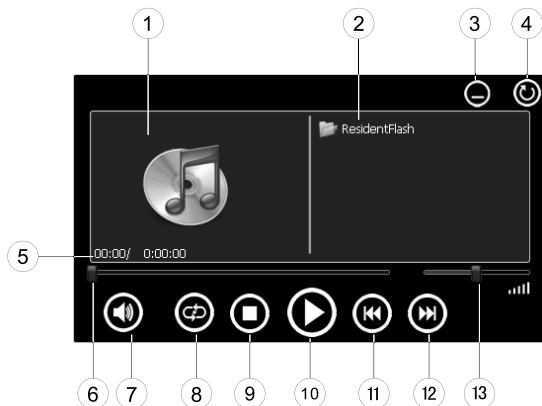

Выберите папку в поле отображения каталогов. Выберите один из аудиофайлов, нажав на иконку с его названием. Вы можете управлять воспроизведением с помощью сенсорных иконок:

1. Поле для отображения названия воспроизводимого файла
2. Поле отображения каталогов выбора файла для воспроизведения
3. Иконка выхода из меню проигрывателя без остановки воспроизведения
4. Иконка возврата в меню «Развлечения»
5. Отображение времени, прошедшего с начала композиции/длительность композиции
6. Строка состояния воспроизведения
7. Иконка выключения/включения звука
8. Иконка включения/отключения режима повторного воспроизведения:
  - ⏮ - повторное воспроизведение выбранного трека;
  - ⏪ - повторное воспроизведение композиций в выбранной папке;
  - ⏩ - повторное воспроизведение отключено.
9. Иконка остановки воспроизведения
10. Иконка паузы/воспроизведения
11. Иконка перехода к предыдущей композиции
12. Иконка перехода к следующей композиции
13. Сенсорная область регулировки громкости

Для работы проигрывателя аудиофайлов в режиме навигации, просмотра текстовых файлов или файлов изображений, включите воспроизведение файлов и нажмите сенсорную иконку  (3) (стр. 21), затем перейдите в необходимый Вам режим.

## Воспроизведение видеофайлов

Нажмите сенсорную иконку **Видео** в меню развлечений (стр. 21). На экране отобразится следующее окно:

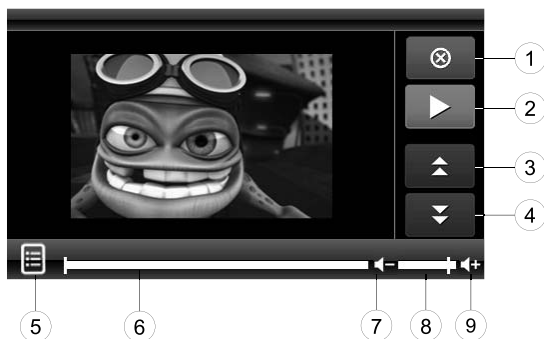

Нажмите на иконку . Двойным нажатием выберите один из видеофайлов. Управление воспроизведением осуществляется с помощью сенсорных иконок:

1. Иконка выхода из меню проигрывателя
2. Иконка воспроизведения/паузы
3. Иконка перехода к предыдущему видеофайлу

4. Иконка перехода к следующему видеофайлу
5. Иконка выбора файла для воспроизведения
6. Строка состояния воспроизведения
7. Иконка регулировки уровня громкости в сторону уменьшения
8. Сенсорная область регулировки громкости
9. Иконка регулировки уровня громкости в сторону увеличения

## Просмотр изображений

Нажмите сенсорную иконку **Фото** в меню развлечений (стр. 21). На экране отобразится следующее окно, в котором будут отображены все файлы изображений, доступные к просмотру:



Выберите один из файлов изображений. Выбранное изображение откроется в меню просмотра. Вы можете управлять просмотром изображения с помощью сенсорных иконок:

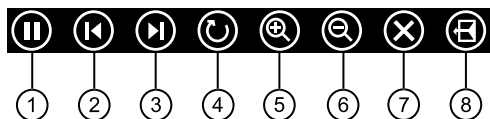

1. Иконка паузы/воспроизведения изображений в режиме слайд-шоу
2. Иконка перехода к предыдущему изображению
3. Иконка перехода к следующему изображению
4. Иконка последовательного поворота изображения на 90 градусов против часовой стрелки
5. Иконка увеличения масштаба изображения
6. Иконка уменьшения масштаба изображения
7. Иконка удаления файла изображения
8. Иконка возврата к предыдущему окну



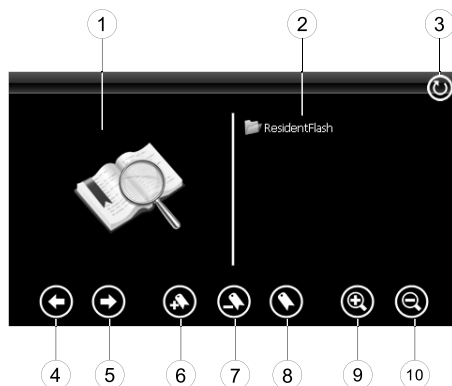

Нажмите сенсорную иконку **Текст** в меню развлечений (стр. 21). На экране отобразится следующее окно:



1. Область просмотра
2. Поле отображения каталогов выбора файла для просмотра
3. Иконка возврата в меню «Развлечения»
4. Иконка перехода к предыдущей странице текста
5. Иконка перехода к следующей странице текста
6. Иконка добавления закладки на страницу
7. Иконка удаления закладки
8. Иконка выбора закладок
9. Иконка увеличения масштаба
10. Иконка уменьшения масштаба

Выберите один из файлов, нажав иконку с его названием. Текстовый файл откроется в области просмотра.

Для перехода к полноэкранному режиму дважды щелкните в Области просмотра (1). Повторите данную операцию для возврата к обычному режиму просмотра.

Для добавления закладки на страницу нажимайте иконку . Далее при возврате к данному документу нажмите кнопку выбора закладок .

В появившемся окне:

- Для перехода к странице на которой была сделана закладка в поле ввода введите цифру 1 и далее нажмите на сенсорную иконку «С»;
- Для перехода к желаемой странице введите номер страницы и далее нажмите иконку (3).

Для удаления закладки нажимайте иконку .

Устройство имеет встроенный модуль Bluetooth для работы с мобильными телефонами, поддерживающими эту технологию. Модуль Bluetooth предназначен для работы в следующих режимах:

1. **Hands-free** – осуществление входящих/исходящих звонков, просмотр SMS и доступ к записной книге вашего мобильного телефона. Устройство при этом используется в качестве беспроводной гарнитуры;
2. **DUN** – обеспечение выхода в Интернет.

### ВНИМАНИЕ

При работе в одном из режимов (Hands-free или DUN), работа устройства в другом режиме невозможна. При управлении автомобилем выбирайте правильные установки устройства.



Нажмите сенсорную иконку **Bluetooth** в меню приложений устройства (стр. 13).

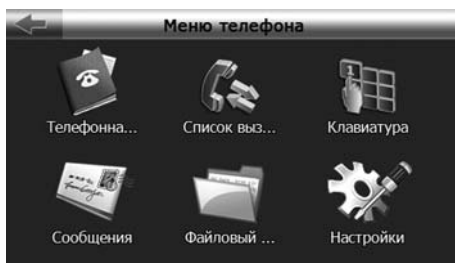

На экране отобразится меню режима Bluetooth:



### Примечание.

- в режиме Bluetooth для возврата к предыдущему окну нажимайте сенсорную иконку ;
- когда модуль Bluetooth отключен, доступна к нажатию только сенсорная иконка **Настройки**.
- после включения устройства в режиме Bluetooth при нажатии сенсорных иконок присутствует звуковой сигнал. Для выключения звука перейдите в раздел **Громкость** в меню настроек устройства (стр. 15). Далее нажмите сенсорную иконку , а затем нажмите иконку .

## Включение/отключение Bluetooth

Нажмите сенсорную иконку **Настройки** (стр. 25).

Далее нажмите сенсорную иконку **Включить BT**, при этом иконка должна стать «зачеркнутой» красным значком.

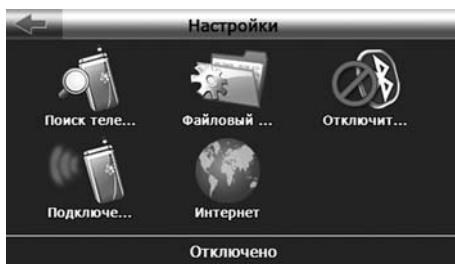

### Примечание.

Для отключения модуля Bluetooth нажмите сенсорную иконку **Отключить BT**.



## Сопряжение устройства и мобильного телефона

### Примечание.

Перед сопряжением необходимо включить модуль Bluetooth.

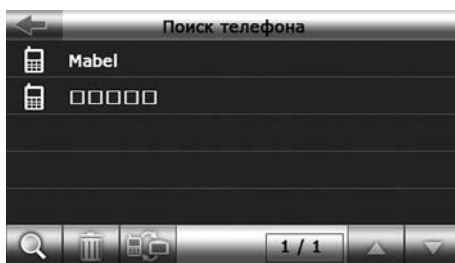
Нажмите сенсорную иконку **Настройки** (стр. 25). Далее нажмите иконку **Поиск телефона**. На экране отобразится список мобильных телефонов, ранее сопряженных с устройством (список «Сопряженные устройства»):



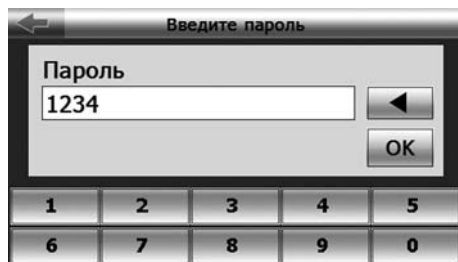

1. Включите режим Bluetooth в Вашем мобильном телефоне.
2. Нажмите сенсорную иконку  на экране устройства. После непродолжительного времени название Вашего мобильного телефона и/или других устройств появится на экране устройства в списке «Сопряженные устройства».
3. Выберите Ваш мобильный телефон в списке и нажмите иконку . На экране отобразится следующее окно:



4. Нажмите сенсорную кнопку .

**Примечание.**

- для удаления введенной цифры в поле ввода пароля нажимайте сенсорную кнопку .
  - по умолчанию установлен пароль «1234». Вы можете ввести любой удобный Вам пароль. При этом следует ввести аналогичный пароль на мобильном телефоне (см. далее пункт 5).
5. На Вашем мобильном телефоне появится сообщение о сопряжении с устройством. Нажмите «Да» («Принять») и далее введите на мобильном телефоне аналогичный пароль («1234») для сопряжения и соединения с устройством.
  6. После завершения процедуры сопряжения на экране устройства отобразится меню режима Bluetooth (стр. 25).
  7. Для разъединения устройства и мобильного телефона нажмите сенсорную иконку **Отключить BT** в меню настроек (стр. 26) (для возобновления соединения - повторно нажмите данную иконку) или удалите телефон из списка «Сопряженные устройства» (см. пункт 9 на данной странице). Также Вы можете отключить режим Bluetooth в Вашем мобильном телефоне, при этом телефон остается в списке «Сопряженные устройства» и соединение с ним может быть осуществлено позднее.
  8. Для соединения устройства и ранее сопряженного телефона, включите режим Bluetooth в данном мобильном телефоне, выберите его название в списке «Сопряженные устройства» и нажмите сенсорную иконку . Далее произведите процедуру сопряжения, описанную выше.
  9. Для удаления телефона из списка «Сопряженные устройства» выберите его название в списке и нажмите сенсорную иконку . На экране отобразится диалоговое окно. Для удаления телефона из списка нажмите сенсорную кнопку . Для отмены процедуры удаления телефона из списка и возврата к предыдущему окну нажмите «Отмена».
  10. Если произошел сбой соединения Вашего мобильного телефона с устройством, отключите, затем включите режим Bluetooth и повторно выполните сопряжение и соединение телефона с устройством (стр. 26).

**Примечание.**

После завершения процедуры сопряжения с мобильным телефоном устройство работает в режиме Hands-Free.

## Режим Hands-Free

### Примечание.

Список телефонов, поддерживающих данный режим приведен на стр. 35.

### ВНИМАНИЕ

В режиме Hands-free режим DUN не работает. При управлении автомобилем выбирайте правильные установки устройства.

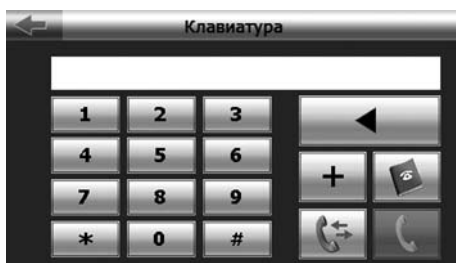

### Исходящий вызов

Нажмите сенсорную иконку **Клавиатура** в меню режима Bluetooth (стр. 25). На экране устройства появится следующее меню:



Нажимайте сенсорную кнопку  для перехода к телефонной книге мобильного телефона (см. описание на стр. 30).

Нажмите сенсорную кнопку  для перехода к журналу (списку входящих/исходящих и пропущенных вызовов) мобильного телефона (см. описание на стр. 31).

Нажимайте сенсорные иконки для ввода телефонного номера вызываемого абонента. Чтобы удалить последний введенный символ, нажмите иконку . Для набора введенного номера нажмите иконку .

На экране отобразится следующее окно:

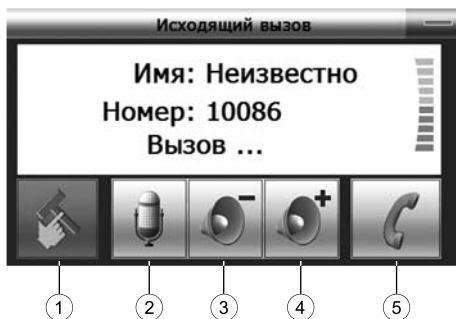

1. Кнопка перехода в меню функции перевода звонка с устройства на мобильный телефон



**Примечание.**

Нажатие на данную сенсорную кнопку доступно только во время разговора.

2. Не используется
3. Кнопка уменьшения громкости динамика
4. Кнопка увеличения громкости динамика
5. Иконка отмены исходящего вызова

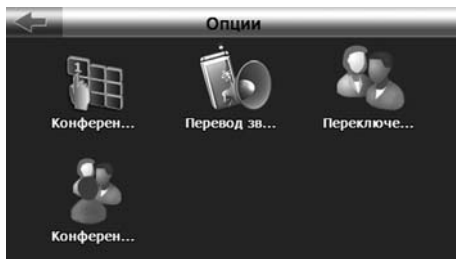
Во время разговора для перевода звонка с устройства на мобильный телефон нажмите сенсорную кнопку . На экране появится следующее меню:



Для перевода звонка с устройства на мобильный телефон нажмите сенсорную иконку . Для перевода звонка с мобильного телефона обратно на устройство нажмите сенсорную иконку .

**Входящий вызов**

При входящем вызове на номер мобильного телефона, сопряженного с устройством, на экране устройства появляется следующее окно:

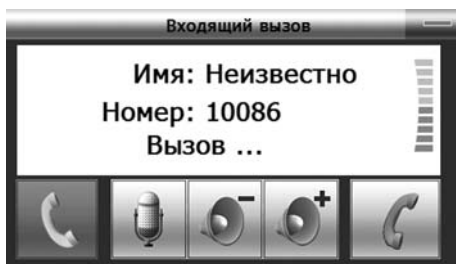

Для принятия вызова нажмите иконку .

Далее смотрите описание в разделе «Исходящий вызов» на стр. 28.

**Примечание.**

- Если при входящем вызове звонок был отменен вызывающей стороной, то на экране появляется окно, в котором отображаются две иконки: «ОК» и «Отмена». Нажмите «ОК» если хотите перезвонить на номер, для выхода и закрытия окна нажмите «Отмена».

- Для просмотра вызова нажмите сенсорную иконку **Список вызовов** в меню режима Bluetooth (стр. 25) для отображения и далее выберите список пропущенных вызовов (4).
- Для регулировки громкости входящего звонка нажмите сенсорную иконку **Громкость** в меню настроек устройства (стр. 15) и далее установите желаемый уровень громкости с помощью сенсорных кнопок ▲/▼.

### Телефонная книга

Вы можете просматривать список телефонных номеров в вашем мобильном телефоне на экране устройства. Для этого нажмите сенсорную иконку **Телефонная книга** в меню режима Bluetooth (стр. 25). На экране устройства появится следующее окно:

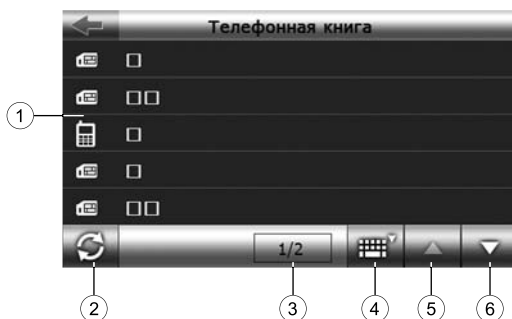

1. Список телефонных номеров
2. Иконка для передачи данных с мобильного телефона
3. Иконка вызова меню «Поиск»
4. Иконка просмотра предыдущей страницы списка телефонных номеров
5. Иконка просмотра следующей страницы списка телефонных номеров

Для поиска контакта нажмите сенсорную иконку (3). На экране устройства появится следующее окно:



Нажимайте сенсорные иконки для ввода имени контакта. Чтобы удалить последний введенный символ, нажмите иконку ◀.

Для переключения к режиму ввода цифр нажмите сенсорную иконку **123**.

Для начала поиска нажмите сенсорную кнопку **OK**.

### **Список вызовов**

В данном устройстве предусмотрен просмотр истории вызовов. Нажмите сенсорную иконку **Список вызовов** в меню режима Bluetooth (стр. 25) для отображения списка принятых, набранных и пропущенных вызовов. На экране устройства появится следующее окно:

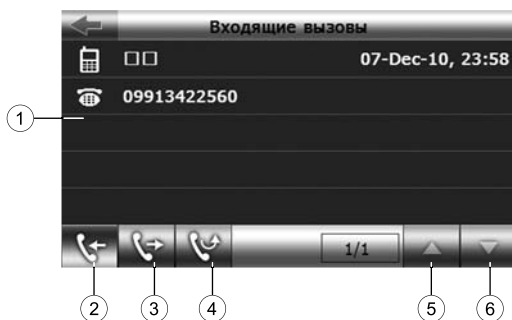

1. Список вызовов
2. Иконка выбора списка принятых вызовов
3. Иконка выбора списка набранных вызовов
4. Иконка выбора списка пропущенных вызовов
5. Иконка просмотра предыдущей страницы списка вызовов
6. Иконка просмотра следующей страницы списка вызовов

Для осуществления вызова телефонного номера из списка выберите нужный номер и далее нажмите сенсорную иконку **☎** в правом нижнем углу экрана устройства.

### **Просмотр текстовых сообщений**

В данном устройстве предусмотрен просмотр текстовых сообщений SMS. Нажмите сенсорную иконку **Сообщения** в меню режима Bluetooth (стр. 25) для отображения списка входящих и исходящих сообщений. На экране устройства появится следующее окно:



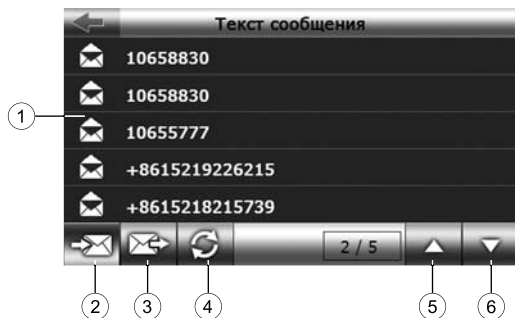

1. Список сообщений
2. Иконка выбора отображения списка входящих сообщений
3. Иконка выбора отображения списка исходящих сообщений
4. Иконка для передачи данных с мобильного телефона
5. Иконка просмотра предыдущей страницы списка сообщений
6. Иконка просмотра следующей страницы списка сообщений

Нажмите сенсорную иконку  для получения данных с мобильного телефона и отображения входящих/исходящих сообщений.

### **Передача файлов**

В данном устройстве возможно осуществление передачи файлов с мобильного телефона на внешнюю карту памяти (в комплект поставки не входит). Нажмите сенсорную иконку **Файловый менеджер** в меню режима Bluetooth (стр. 25). На экране устройства появится следующее окно:

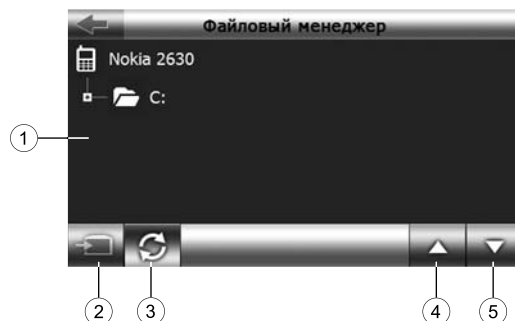

1. Поле отображения каталогов и файлов
2. Иконка передачи данных
3. Иконка для передачи данных с мобильного телефона
4. Иконка просмотра предыдущей страницы
5. Иконка просмотра следующей страницы

Нажмите сенсорную иконку  для получения данных с мобильного телефона.

#### **Примечание.**

- Возможность передачи файлов не гарантируется и зависит от модели мобильного телефона.
- Настройка путей сохранения переданных файлов должна быть сделана согласно описанию в разделе ниже.

### **Настройка путей сохранения переданных файлов**

Нажмите сенсорную иконку **Настройки** в меню режима Bluetooth (стр. 25). Далее нажмите иконку **Файловый менеджер**. На экране устройства появится следующее окно:

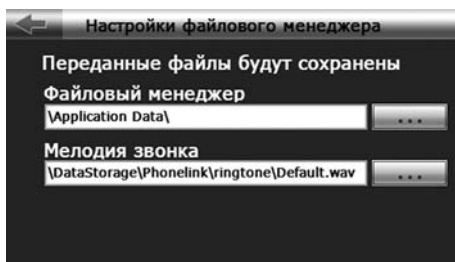

Далее нажмите сенсорную кнопку  («Файловый менеджер»).

Далее выберите каталог на внешней карте памяти для сохранения данных и нажмите сенсорную кнопку .

### **Режим DUN**

В этом режиме обеспечивается своевременное получение информации о дорожном движении (пробки) в режиме навигации через мобильный телефон, подключенный к устройству. Также предусмотрен поиск и просмотр интернет-страниц на экране устройства с использованием браузера Internet Explorer.

**Примечание.** Ваш мобильный телефон должен поддерживать технологию GPRS. Для подключения услуги мобильного Интернета и получения настроек GPRS обращайтесь к вашему оператору сотовой связи.

#### **Примечание.**

- Список телефонов, поддерживающих данный режим приведен на стр. 35.
- Убедитесь, что на экране Вашего сотового телефона отображается значок подключения к сети Интернет «EDGE» или «GPRS» (в зависимости от модели сотового телефона), а также выполнены все необходимые настройки для подключения сотового телефона к сети Интернет.

### **ВНИМАНИЕ**

В режиме DUN режим Hands-free не работает. При управлении автомобилем выбирайте правильные установки устройства.

## Включение/отключение режима DUN

Нажмите сенсорную иконку **Настройки** в меню режима Bluetooth (стр. 25). На экране отобразится следующее окно:

Далее нажмите сенсорную иконку **Интернет**. При этом иконка должна стать

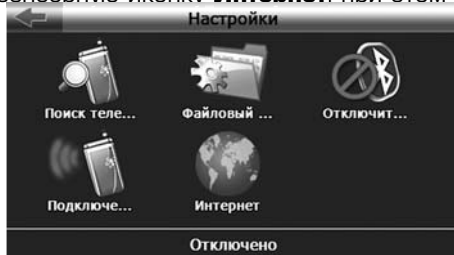

«зачеркнутой» красным значком.

### Примечание.

Для отключения режима DUN повторно нажмите иконку **Интернет**.

## Браузер сети Интернет

Для посещения веб-страниц нажмите сенсорную иконку **Internet** в меню приложений устройства (стр. 13).



Для отображения сенсорной QWERTY-клавиатуры нажимайте сенсорную иконку  справа от адресной строки. Для скрытия сенсорной QWERTY-клавиатуры дважды нажмите в свободной области экрана (вне клавиатуры ввода). Рекомендуется использовать стилус для ввода символов, букв и цифр в адресной строке или полях ввода браузера.

Коснитесь серой полоски в верхней части сенсорной клавиатуры и, удерживая ее нажатой, переместите в любое место экрана.

Для выхода нажимайте иконку .

## Список мобильных телефонов, совместимых с модулем Bluetooth® и поддерживающих режимы Hands-Free и DUN

<b>Apple</b>	iPhone 3G* <sup>1</sup>
<b>BlackBerry</b>	8820
<b>HTC</b>	Touch Dual*
<b>LG</b>	KE600 <sup>1</sup> , KE800 <sup>1</sup> , KU970 <sup>1</sup>
<b>Motorola</b>	KRZR K1 <sup>1</sup> , W510 <sup>1</sup> , V3 <sup>1</sup>
<b>Nokia</b>	5700 XpressMusic <sup>1</sup> , N73 <sup>1</sup> , N96 <sup>1</sup> , E71 <sup>1</sup>
<b>Sony Ericsson</b>	C902 <sup>1</sup> , K660i <sup>1</sup> , K700i <sup>1</sup> , Z550i <sup>1</sup>

\* – режим DUN не поддерживается

<sup>1</sup> – устройство отображает телефонную книгу на SIM-карте и во внутренней памяти мобильного телефона.

### Примечание.

- Все телефоны, внесенные в таблицу, поддерживают отображение списков принятых, набранных и пропущенных вызовов на экране устройства.
- Отображение информации на русском языке не гарантируется и зависит от модели мобильного телефона.

### Основные

Процессор	Atlas V 533 МГц
Операционная система	Microsoft WinCE.NET 6.0 Core Version
GPS-приемник	встроенный, 64 канала
Оперативная память	64 МБ SDRAM
Внутренняя память	2 Гб FLASH EEPROM
Динамик	встроенный, 1 Вт
Вес	0,210 кг
Габариты	135 x 85 x 13 мм
Диапазон рабочих температур	-10...+45 °С
Температура хранения	+15...+25 °С
Допустимая влажность при работе	45–80 %
Допустимая влажность при хранении	30–90 %

### Подключение внешних устройств и карт памяти

Слот для подключения карт памяти	microSD (до 8 Гб)
Разъем аудиовыхода	3,5 мм mini-jack, стерео
Сопrotивление аудиовыхода	32 Ом
Тип USB-разъема	Mini-B

### Экран

Тип	TFT с сенсорной панелью
Диагональ	5" (127 мм)
Разрешение	480 x 272

### Аккумулятор

Тип	полимерный литий- ионный
Емкость	1250 мА/ч
Время заряда полностью разряженного аккумулятора	~ 4-5 часов (автомобильный адаптер); ~ 8–10 часов (USB- порт ПК или ноутбука)
Время непрерывной работы (максимальное)	4 часа

### Примечание.

Технические характеристики и внешний вид устройства могут быть изменены производителем без предварительного уведомления.

Устройство поддерживает воспроизведение следующих форматов и типов файлов:

аудиофайлы: MP3, WMA;

видеофайлы (максимальный битрейт видеопотока – 380 кбит/с): AVI, MP4, WMV, 3GP;

файлы изображений: JPEG;

текстовые файлы: TXT (поддерживается русский язык, тип кодировки – Unicode, UTF-8, ANSI).

### **Примечание.**

Чтение не всех файлов гарантируется.

### **Ограничения для файлов MP3/WMA:**

- файлы должны иметь расширение MP3/WMA;
- устройство не поддерживает форматы файлов MP3 PRO и M3U;
- битрейт: 32–320 кбит/с (рекомендуется 128 кбит/с);
- частота дискретизации: 8–48 кГц (рекомендуется 44.1 кГц).

## Технические допуски на возможные незначительные дефекты изображения

Жидкокристаллическая панель состоит из множества точек, называемых пикселями. Пиксель состоит из трех субпикселей основных цветов – красного, зеленого и синего, расположенных по горизонтали. Появление на ЖК-панели небольшого количества дефектных пикселей (постоянно светящихся одним цветом) объясняется огромным общим количеством пикселей и сложностью технологического процесса. Минимизация подобных дефектов достигается тщательным контролем качества производства ЖК-панелей, регламентированного требованиями стандарта ISO 13406-2.

ЖК-панель устройства условно разделяется на две зоны, «А» и «Б», как показано на рисунке справа, и подлежит бесплатной замене в течение гарантийного срока, если число пикселей, постоянно светящихся одним цветом, превышает любое число пикселей, указанное в таблице.

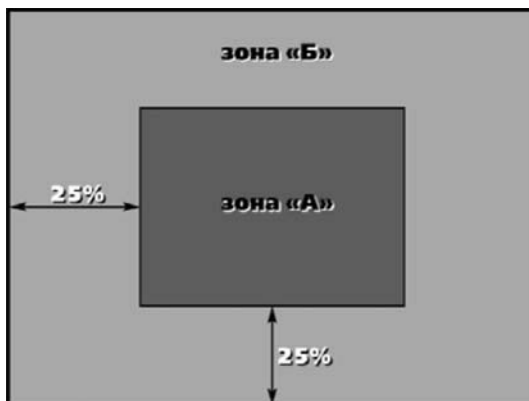

Цвет пикселя	Зона «А»	Зона «Б»
Белый	0	0
Черный	3	6
Цвет субпикселя		
Синий	3	6
Красный	3	6
Зеленый	3	6
<b>Всего</b>	<b>3</b>	<b>6</b>

В этой главе приведены рекомендации по решению возможных проблем, возникающих во время эксплуатации устройства.

### Примечание.

Если возникшую проблему невозможно устранить, руководствуясь приведенными ниже рекомендациями, обратитесь в сертифицированный сервисный центр.

### Перезагрузка системы

Если устройство перестало функционировать надлежащим образом, возникают зависания системы, нет отклика на нажатия сенсорных иконок и т. п., необходимо выполнить так называемую «мягкую» перезагрузку (soft reset, софт ресет). Для этого нажмите шариковой ручкой или подобным заостренным предметом кнопку Reset на задней панели устройства (2) (стр. 7).

Если после данной процедуры устройство продолжает функционировать неправильно, выполните «жесткую» перезагрузку (hard reset, хард ресет):

1. отсоедините все кабели, подключенные к устройству;
2. удерживайте кнопку ON/OFF нажатой до тех пор, пока устройство не отключится;
3. не ранее, чем через одну минуту повторно включите устройство нажатием кнопки ON/OFF.

Неисправность	Причина	Устранение
Устройство не включается при работе от встроенного аккумулятора	Слишком низкий уровень заряда аккумулятора	Подключите устройство к автомобильному прикуривателю или к персональному компьютеру. Затем включите питание устройства
	Ошибка системы	Подключите устройство к автомобильному прикуривателю или к персональному компьютеру. Затем выполните «мягкую» перезагрузку (стр. 39)
Реакция устройства на нажатие сенсорных иконок возникает слишком медленно	Слишком низкий уровень заряда аккумулятора устройства	Подключите устройство к автомобильному прикуривателю или к персональному компьютеру. Затем выполните «мягкую» перезагрузку (стр. 39)
Устройство не реагирует на нажатие сенсорных иконок	Ошибка системы	Выполните «мягкую» перезагрузку (стр. 39)
Изображение на экране устройства слишком неконтрастное	Установлен низкий уровень яркости подсветки экрана	Увеличьте яркость подсветки (стр. 16)



Неисправность	Причина	Устранение
При нажатии на одну сенсорную иконку происходит нажатие другой иконки	Сбой калибровки сенсорного экрана	Выполните калибровку, следуя рекомендациям на стр. 17
Возникают проблемы с синхронизацией устройства и компьютера	Компьютер или устройство не включены	Перед началом синхронизации убедитесь, что компьютер и устройство включены
	Ненадежный контакт соединительного кабеля	USB-кабель должен быть надежно подключен к компьютеру и устройству. Настоятельно не рекомендуется использовать USB-хаб
	Ошибка системы устройства	Нажмите кнопку Reset на задней панели устройства (стр. 7), затем заново подключите USB-кабель к устройству
	USB-порт компьютера неисправен или к нему нет доступа	Подключите устройство к другому USB-порту компьютера или ноутбука

## Для безопасного управления автомобилем

- Для безопасного использования функций устройства, пожалуйста, не забывайте выполнять требования Правил дорожного движения Российской Федерации. Помимо этого старайтесь соблюдать очевидные правила обращения с Вашим автомобилем, как источником повышенной опасности.
- Эти правила, в первую очередь, определяются риском наступления вреда для жизни или здоровья третьих лиц, причинения вреда их имуществу, домашним животным или окружающей среде.
- Если Вы желаете просматривать видеоматериалы на экране устройства, необходимо перед просмотром припарковать автомобиль в безопасном месте.
- Для просмотра видеофайлов и изображений после окончания движения обязательно устанавливайте рычаг управления автоматической трансмиссии в положение «PARK», а рычаг переключения ручной коробки передач – в нейтральное положение.
- Всегда ставьте автомобиль на стояночный тормоз, который должен находиться в исправном состоянии и исключать возможность движения автомобиля.
- Всегда паркуйте автомобиль на открытой, хорошо проветриваемой площадке.
- Поддерживайте относительно низкий уровень громкости, чтобы во время движения иметь возможность слышать все, что происходит вокруг автомобиля.
- Не осуществляйте какие-либо операции управления устройством, которые могут отвлечь Вас от управления автомобилем.



## **Навител Навигатор Автоверсия** — навигационное

программное обеспечение, разработанное ЗАО «ЦНТ» для мультимедийных устройств с сенсорным экраном, оснащённых встроенными или внешними GPS-приёмниками. Вместе с программным обеспечением поставляются: бесплатная карта всей России, которая содержит основные магистрали с названиями населенных пунктов; подробные карты крупных городов РФ (Москва, Санкт-Петербург, Екатеринбург, Новосибирск и т. д.).

Программа позволяет загрузку подробных карт городов и областей России с номерами домов, названиями улиц, станций метро и другой важной информацией. В числе прочего, спутниковая программа навигации обеспечивает голосовое сопровождение по маршруту. Программа оптимизирована под небольшое разрешение экрана, в ней реализовано быстрое масштабирование и прокрутка карты, а так же автоматическое переключение между картами различных масштабов.

ЗАО «ЦНТ» – активно развивающаяся компания, ориентированная на рынок Российской Федерации и стран СНГ. Цели и задачи компании – совершенствование, развитие и распространение современных решений и продуктов в области информационных технологий и цифровой картографии. ЗАО «ЦНТ» стремимся разрабатывать программное обеспечение, удовлетворяющее требованиям надежности, безопасности и удобства использования.

ЗАО «ЦНТ» уделяет большое внимание оперативной и квалифицированной технической поддержке своих клиентов. По всем вопросам, связанным с навигационным программным обеспечением «Навител Навигатор Автоверсия» (проблемы в работе, обновления и прочее) обращайтесь в ЗАО «ЦНТ»:

**Адрес:** 125190, г. Москва, Ленинградский проспект, д. 80, корп. 16

**Телефон/факс:** (495) 787-66-80

**E-mail:** info@navitel.su

**Web:** <http://www.navitel.su>

**Режим работы:** понедельник–пятница с 10.00 до 19.00

Устройство рекомендуется хранить в складских или домашних условиях по группе «Л» ГОСТ 15150 и при необходимости транспортировать любым видом гражданского транспорта в имеющейся индивидуальной потребительской таре по группе «Ж2» ГОСТ 15150 с учетом ГОСТ Р 50905 п.4.9.5. Место хранения (транспортировки) должно быть недоступным для попадания влаги, прямого солнечного света и должно исключать возможность механических повреждений.

Срок службы устройства — 2 года. Устройство не содержит вредных материалов и безопасно при эксплуатации и утилизации (кроме сжигания в непригодных условиях).

## Гарантии поставщика

Портативная навигационная система PROLOGY iMap-508AB соответствует утвержденному образцу.

## Заявление о соответствии Европейским нормам

Изделия с маркировкой CE удовлетворяют требованиям следующих директив Комиссии Евросоюза:

Директивы по радио- и телекоммуникационному оборудованию (Директива R&TTE) (1999/5/ЕЕС); Директивы по электромагнитной совместимости (89/336/ЕЕС); Директивы по приборам низкого напряжения (73/23/ЕЕС) с изменениями и дополнениями Директивы 93/68/ЕЕС.

Соответствие требованиям этих директив подразумевает соответствие требованиям следующих Европейских стандартов:

EN301489-1: Электромагнитная совместимость и спектр радиочастот (ERM), Стандарт по электромагнитной совместимости (EMC) для радиооборудования и услуг радиосвязи; Часть 1. Общие технические требования.

EN301489-3: Электромагнитная совместимость и спектр радиочастот (ERM), Стандарт по электромагнитной совместимости (EMC) для радиооборудования и услуг радиосвязи; Часть 3. Дополнительные условия для устройств ближнего действия (SRD), работающих на частотах от 9 кГц до 40 ГГц.

EN55022: Пределы и методы измерений характеристик радиочастотных воздействий на оборудование информационных технологий.

EN55024: Характеристики помехоустойчивости

EN6100-3-2: Ограничение излучения токов гармонической составляющей.

## Информация о безопасности

EN6100-3-3: Ограничение колебаний напряжения в низковольтных системах электропитания.

EN60950/IEC 60950: Безопасность продукции.

Производитель не несет ответственность за любые модификации оборудования, произведенные пользователем, а также за последствия таковых, что может привести к тому, что изделие перестанет соответствовать требованиям, дающим право на получение маркировки CE.

Устройство имеет гарантийный срок эксплуатации 12 месяцев с момента покупки без учета времени пребывания в ремонте при соблюдении правил эксплуатации. Право на гарантию дается при заполнении сведений прилагаемого гарантийного талона.

Гарантийные обязательства не распространяются на перечисленные ниже принадлежности изделия, если их замена предусмотрена конструкцией и не связана с разборкой изделия:

- кронштейн, автомобильный адаптер 12 В для подключения к разъему автомобильного прикуривателя, USB-кабель, документацию, прилагаемую к изделию;
- навигационное ПО\*.

\* По всем вопросам, связанным с навигационным программным обеспечением «Навител Навигатор Автоверсия» (проблемы в работе, обновления и прочее) обращайтесь в ЗАО «ЦНТ»:

**Адрес:** 125190, г. Москва, Ленинградский проспект, д. 80, корп. 16

**Телефон/факс:** (495) 787-66-80

**E-mail:** info@navitel.su

**Web:** <http://www.navitel.su>

**Режим работы:** понедельник–пятница с 10.00 до 19.00

### Расшифровка даты выпуска устройства, указанной в серийном номере

Серийный номер устройства указывается под штрих-кодом на упаковке, а также на стикере, который клеится на корпус изделия.

Для того, чтобы узнать информацию о дате выпуска устройства, достаточно расшифровать 5 и 6 знак из 12-значного серийного номера. Пример расшифровки приведен ниже.

1AAA**OA**000001

**A** – месяц выпуска (A – январь, B – февраль, C – март, D – апрель, E – май, F – июнь, G – июль, H – август, I – сентябрь, J – октябрь, K – ноябрь, L – декабрь)

**O** – год выпуска (O - 2010, 1 – 2011, 2 – 2012 и т. д.)

Данное устройство выпущено в январе 2010 года.

