

РУКОВОДСТВО ПОЛЬЗОВАТЕЛЯ



► СОДЕРЖАНИЕ

Назначение устройства	2
Комплект поставки	2
Меры предосторожности	2
Внешний вид устройства	3
Установка устройства в автомобиле	3
Подключение к ПК	4
Основные операции в процессе работы с устройством	5
Режим видеозаписи	5
Режим просмотра видеозаписей	6
Настройки	7
Технические характеристики	9
Технические допуски на возможные дефекты изображения.....	10
Эксплуатация устройства, неисправности и их устранение	11
Хранение, транспортирование, ресурс, утилизация	12
Расшифровка даты выпуска устройства, указанной в серийном номере	12

Руководство пользователя определяет порядок установки и эксплуатации автомобильного видеорегистратора (далее - «устройство») с напряжением бортовой сети 12-24 В.

В связи с постоянной работой по совершенствованию устройства, повышающей его надёжность и улучшающей эксплуатационные характеристики, в конструкцию и меню управления могут быть внесены изменения, не отражённые в настоящем Руководстве.

Прежде чем включить устройство, внимательно ознакомьтесь с настоящим Руководством пользователя.

▶ НАЗНАЧЕНИЕ УСТРОЙСТВА

Устройство PROLOGY VX-100 предназначено для записи на карту памяти microSD звука и видеоизображения дорожной ситуации из автомобиля.

▶ КОМПЛЕКТ ПОСТАВКИ

- Устройство PROLOGY VX-100
- Кронштейн
- Автомобильный адаптер 12-24 В для подключения к разъёму прикуривателя
- Краткое руководство пользователя

▶ МЕРЫ ПРЕДОСТОРОЖНОСТИ



Не допускайте попадание жидкостей в устройство.

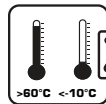

Избегайте сильного нагревания и охлаждения устройства.



Избегайте ударов по устройству.



Не открывайте корпус.

▶ ВНЕШНИЙ ВИД УСТРОЙСТВА

- ① Язычок присоски
- ② Присоска
- ③ Фиксатор присоски
- ④ Фиксатор угла наклона устройства
- ⑤ Фиксатор крепления кронштейна
- ⑥ Светодиодные индикаторы (горит красный - зарядка аккумулятора; мигает синий - видеозапись включена)
- ⑦ Линза видеокамеры
- ⑧ Разъём micro-USB
- ⑨ Слот для крепления кронштейна
- ⑩ Кнопка включения питания; выключения дисплея P
- ⑪ Встроенный динамик
- ⑫ Кнопка переключения режимов; выключения защиты записи **M**
- ⑬ Кнопка входа в меню настроек \equiv
- ⑭ ЖК-дисплей
- ⑮ Кнопка включения видеозаписи; подтверждения выбора; воспроизведения файлов **OK**
- ⑯ Кнопка «вверх»; выключения записи звука \blacktriangle
- ⑰ Кнопка «вниз» \blacktriangledown
- ⑱ Встроенный микрофон **MIC**
- ⑲ Кнопка перезагрузки **RESET**
- ⑳ Слот для карты памяти microSD

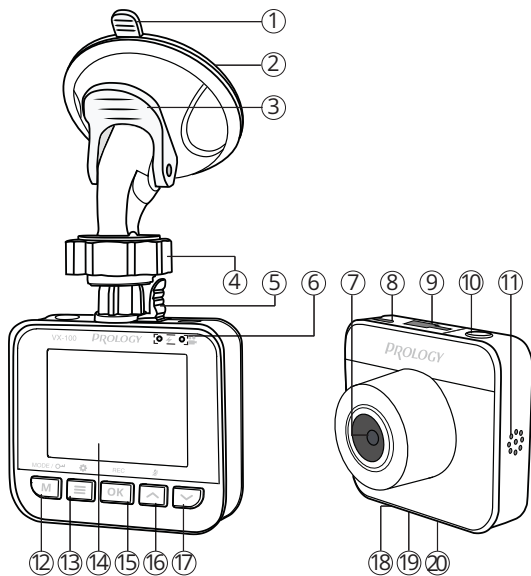

▶ УСТАНОВКА УСТРОЙСТВА В АВТОМОБИЛЕ

▶ Установка

1. Тщательно протрите поверхность стекла в месте установки устройства.
2. Вставьте карту памяти microSD (не входит в комплект поставки).
3. Вставьте соединительную часть кронштейна в слот на верхней панели устройства ⑨.
4. Установите кронштейн, плотно прижав присоску ② к стеклу автомобиля.
5. Опустите рычажок фиксатора присоски ③.
6. Отрегулируйте положение устройства для оптимального обзора и закрепите его с помощью фиксатора ④.

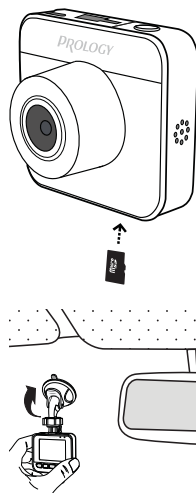

► Съём

Для снятия устройства с кронштейна одной рукой нажмите и удерживайте рычажок фиксатора крепления ⑤ (стр. 3), а второй рукой аккуратно отсоедините корпус устройства, потянув его влево.

Для снятия кронштейна со стекла поднимите рычажок фиксатора присоски. Затем потяните за язычок присоски ① (стр. 3) и снимите кронштейн с места установки.

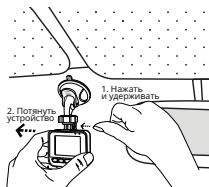

► Использование автомобильного адаптера

Подключите автомобильный адаптер к разъёму micro-USB на устройстве ⑧ (стр. 3). Затем подключите адаптер к гнезду прикуривателя.

В целях безопасности пассажиров кабель питания от прикуривателя следует провести, как показано на рисунке ниже.

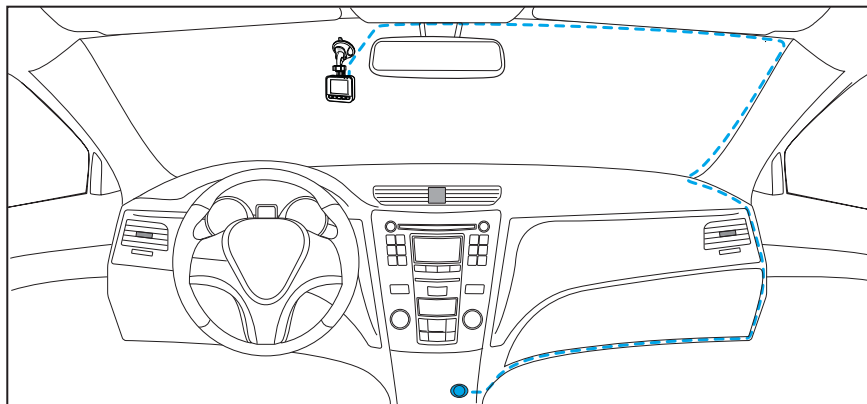

► ПОДКЛЮЧЕНИЕ К ПК

Подключите USB-кабель сначала к разъёму micro-USB на корпусе устройства ⑧ (стр. 3), затем к ПК. Питание устройства включится автоматически, а на экране появится меню с двумя опциями: «Видеозапись» и «Веб-камера». Для выбора необходимой опции используйте кнопки ▲ ⑮, ▼ ⑰ и OK ⑭ (стр. 3).

После выбора опции «Видеозапись» устройство будет работать в стандартном режиме видеорегистратора.

После выбора опции «Веб-камера» устройство будет работать в режиме веб-камеры для ПК или ноутбука.

▶ ОСНОВНЫЕ ОПЕРАЦИИ В ПРОЦЕССЕ РАБОТЫ С УСТРОЙСТВОМ

▶ Включение и выключение устройства

После подключения адаптера устройство включится и автоматически начнёт запись. При этом прозвучит звуковой сигнал, а светодиодный индикатор ⑥ (стр. 3) замигает синим цветом.

После выключения зажигания автомобиля устройство автоматически отключится.

Для ручного выключения и включения устройства нажмите и удерживайте кнопку ⏻ ⑩ (стр. 3).

▶ Переключение режимов

Остановите видеозапись с помощью кнопки ОК ⑮ (стр. 3). Для последовательного переключения режимов «Видеозапись» и «Воспроизведение» нажимайте кнопку M ⑫ (стр. 3).

▶ Сброс устройства

Если устройство перестало функционировать надлежащим образом, возникают зависания системы, нет отклика на нажатия кнопок и т. п., то необходимо выполнить перезагрузку. Для этого нажмите заостренным предметом кнопку RESET ⑲ (стр. 3).

▶ РЕЖИМ ВИДЕОЗАПИСИ

▶ Индикация на экране

- ① Текущая настройка циклической записи
- ② Индикатор текущего режима
- ③ Индикатор включения детектора движения
- ④ Индикатор защиты файла от перезаписи
- ⑤ Индикатор включения/отключения записи звука
- ⑥ Индикатор включения режима парковки
- ⑦ Индикатор включенной видеозаписи
- ⑧ Доступное время для видеозаписи; время текущей сессии
- ⑨ Текущее разрешение видео (данную настройку нельзя изменить)
- ⑩ Текущая дата
- ⑪ Текущее время
- ⑫ Индикатор подключения карты microSD
- ⑬ Индикатор питания; заряда аккумулятора

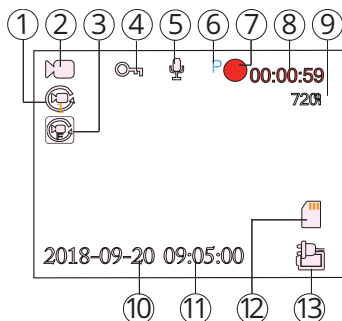

▶ Порядок записи файлов на карту памяти

Видеозапись ведется файлами заданной продолжительности (1/3/5 минут) в циклическом порядке, т.е. при заполнении карты памяти новые файлы записываются на место самых старых.

После выключения зажигания автомобиля устройство автоматически завершит последнюю запись и отключится.

Примечание. Перед извлечением карты необходимо останавливать видеозапись, иначе последний записываемый файл может быть поврежден.

► Отключение записи звука

Во время включенной видеозаписи нажмите кнопку ▲ ⑩ для отключения записи звука.

► Установка защиты видеозаписи

Данная функция представляет собой защиту файла от случайного удаления и от перезаписи в циклическом режиме записи.

Во время включенной видеозаписи нажмите кнопку М ⑫ (стр. 3) для защиты текущего видеофайла. В левой верхней части экрана появится индикация в виде ключа ① (стр. 5).

Функции установки/снятия защиты записанных файлов доступны в меню настроек просмотра видеозаписей (см. ниже).

Защита также автоматически включается при срабатывании датчика ускорения (G-сенсора). Для этого настройте данную функцию в меню настроек.

Примечание. Защищенные файлы можно удалить вручную, предварительно разблокировав их, либо с помощью форматирования карты памяти.

► Режим парковки

Данная функция работает в выключенном состоянии видеорегистратора. Для этого ее необходимо предварительно включить в меню общих настроек (стр. 8). Когда функция включена, в правой части дисплея отображается соответствующая индикация ⑥ (стр. 5).

Когда автомобиль подвергнется удару или качанию, видеорегистратор автоматически включится и начнет видеозапись. Запись будет заблокирована от стирания при циклической видеозаписи. Через 30 секунд после окончания воздействия на автомобиль видеозапись отключится.

Совет от производителя:

— При попадании в ДТП прочитайте вслух номер другого автомобиля: он может оказаться неразборчивым на видео, зато точно будет услышан на аудиозаписи. Буквы номера рекомендуется зачитывать в виде имен: то есть «A123BE999» следует произнести как «Анна-один-два-три-Виктор-Елена-девять-девять».



► РЕЖИМ ПРОСМОТРА ВИДЕОЗАПИСЕЙ







Для перехода в режим просмотра видеозаписей нажмите кнопку М ⑫ (стр. 3), предварительно остановив видеозапись.

С помощью кнопок ▲ ⑩ и ▼ ⑭ (стр. 3) выберите необходимый видеофайл. Нажимайте кнопку ОК ⑮ (стр. 3) для запуска/остановки просмотра выбранной видеозаписи.

Во время воспроизведения нажимайте кнопку ▼ для уменьшения громкости звука или кнопку ▲ - для её увеличения.

НАСТРОЙКИ

Находясь в режиме видеозаписи или просмотра файлов, нажмите кнопку  13 (стр. 3) для перехода в меню настроек текущего режима. Если включена видеозапись, требуется предварительно ее отключить. Для перехода ко второй вкладке («Общие настройки») нажмите кнопку  еще раз.

С помощью кнопок  16 и  17 (стр. 3) перемещайтесь вниз/вверх по пунктам меню. Нажмите кнопку  15 (стр. 3), находясь на том пункте меню, настройку которого хотите изменить. С помощью кнопки  или  выберите необходимый пункт настройки, затем нажмите кнопку  для подтверждения выбора.

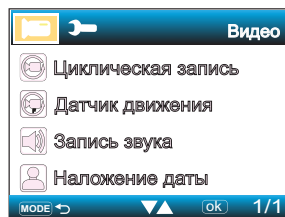

► Настройки видеозаписи

Циклическая запись

Данная настройка устанавливает продолжительность одного файла при циклической записи на microSD-карту.

Датчик движения

Если опция включена, то при возникновении движения в кадре автоматически включается видеозапись на 20 секунд.

Запись звука

Данная опция позволяет отключить запись звука при видеозаписи.

Наложение даты

Опция помещает текстовую информацию о текущих дате и времени в нижней части кадра.

► Настройки режима просмотра видеозаписей

Удаление

При необходимости удаления текущего файла или всех файлов, выберите опцию «Удалить файл» или «Удалить все».

Примечание. Защищенные файлы (с индикацией ключа в верхней части экрана) можно удалить только с помощью ПК или форматирования карты. С помощью устройства их также можно удалить, предварительно сняв защиту (см. ниже).

Защита

С помощью данной опции можно включить или выключить защиту (блокировку) у текущего файла или всех файлов, находящихся на карте памяти.

Слайд-шоу

Запуск просмотра всех файлов в режиме слайд-шоу с выбором интервала времени отображения.

► Общие настройки

Язык

Выбор языка экранного меню устройства.

Дата/время

С помощью данной настройки можно установить текущие дату и время, а также включить или выключить их в нижней части экрана. Для установки даты и времени необходимо зайти в соответствующий пункт меню и с помощью кнопки **OK** перемещать курсор для выбора единицы времени, а кнопками **▼** и **▲** изменять значение.

Автовыключение

Автоматическое выключение устройства через заданное время. При значении «Выкл» устройство постоянно работает, при других значениях устройство автоматически отключается через заданное время после последнего действия.

Устройство не отключается во время включенной видеозаписи.

Звук кнопок

Включение/выключение звука при нажатии кнопок на устройстве.

Выключение экрана

При значении «Выкл» экран постоянно работает, при других значениях экран автоматически отключается через заданное время после последнего действия.

Датчик ускорения

Данная опция предназначена для включения датчика ускорения и установки его чувствительности, которая влияет на срабатывание автоматического включения защиты видеозаписи. Датчик срабатывает при внезапном столкновении, вращении, резком ускорении или торможении автомобиля. Всего доступно 3 установки степени чувствительности датчика.

Режим парковки

Когда автомобиль подвергнется удару или качанию, устройство автоматически включится и произведет защищенную видеозапись в течение 30 секунд (подробное описание режима см. на стр. 6).

Форматирование

Данная опция позволяет отформатировать карту памяти microSD. Выберите «OK» для форматирования.

ВНИМАНИЕ!

— После форматирования карты все файлы, в том числе защищенные видеозаписи, будут удалены.

Заводские установки

Данная опция позволяет сбросить все произведённые настройки устройства и вернуть заводские. Для этого выберите значение «OK».

Версия ПО

Просмотр версии установленного программного обеспечения устройства.

► ТЕХНИЧЕСКИЕ ХАРАКТЕРИСТИКИ

► Основные

Процессор	GP1247
Матрица камеры	JX-H62
Макс. угол обзора камеры по диагонали	110°
Динамик	встроенный
Микрофон	встроенный
Датчик ускорения (G-сенсор)	встроенный
Тип аккумулятора	литий-ионный
Емкость аккумулятора	180 мА/ч
Напряжение питания	5 В (1,5 А макс.)
Потребление	7,5 Вт
Габариты (Ш×В×Г)	64×56×32 мм
Диапазон рабочих температур	-10...+60 °С
Диапазон температур хранения	-30...+80 °С
Допустимая влажность при работе	10-80 %

► Экран

Тип	TFT LCD
Диагональ	2" (51 мм)
Разрешение	320×240

► Подключение внешних устройств и карт памяти

Слот для подключения карт памяти	microSD (8-32 ГБ, класс 10)
USB-разъем	micro-B

► Форматы файлов

Видеозапись	AVI (MJPEG кодек)
Длительность записи	1/3/5 минут

► Разрешение видео

720P	1280x720, 25 к/с
------------	------------------

Примечание. Технические характеристики, комплектация и внешний вид устройства могут быть изменены производителем без предварительного уведомления.

► ТЕХНИЧЕСКИЕ ДОПУСКИ НА ВОЗМОЖНЫЕ ДЕФЕКТЫ ИЗОБРАЖЕНИЯ

Жидкокристаллическая панель состоит из множества точек, называемых пикселями. Пиксель состоит из трех субпикселей основных цветов – красного, зеленого и синего, расположенных по горизонтали. Появление на ЖК-панели небольшого количества дефектных пикселей (постоянно светящихся одним цветом) объясняется огромным общим количеством пикселей и сложностью технологического процесса. Минимизация подобных дефектов достигается тщательным контролем качества производства ЖК-панелей, регламентированного требованиями стандарта ISO 13406-2.

ЖК-панель устройства условно разделяется на 2 зоны, «А» и «Б», как показано на рисунке, и подлежит бесплатной замене в течение гарантийного срока, если число пикселей, постоянно светящихся одним цветом, превышает любое число пикселей, указанное в таблице.

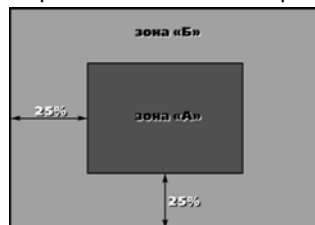

Цвет пикселя	Зона «А»	Зона «Б»
Белый	0	0
Черный	3	6
Цвет субпикселя		
Синий	3	6
Красный	3	6
Зеленый	3	6
Всего	3	6

▶ ЭКСПЛУАТАЦИЯ УСТРОЙСТВА, НЕИСПРАВНОСТИ И ИХ УСТРАНЕНИЕ

В этой главе приведены рекомендации по решению возможных проблем, возникающих во время эксплуатации устройства.

Примечание. Если возникшую проблему невозможно устранить, руководствуясь приведенными ниже рекомендациями, обратитесь в сертифицированный сервисный центр.

Неисправность	Причина	Устранение
Низкое качество изображения	Загрязнен объектив камеры	Протрите объектив видеокамеры мягкой безворсовой тканью или специальным карандашом для чистки объективов
	Загрязнено ветровое стекло автомобиля	Очистите ветровое стекло автомобиля
На карте памяти microSD отсутствуют файлы с поездками, видеозапись не работает, появляется сообщение «Вставьте SD-карту»	Карта памяти неисправна	Используйте исправную карту памяти
	Неподходящий формат карты памяти	Отформатируйте карту памяти в настройках устройства (стр. 8)
На дисплее появляется надпись «SD-карта заполнена»	Недостаточно свободного места на карте microSD	Поменяйте в настройках разрешение видео, значение интервала записи или отформатируйте карту памяти
Устройство не снимает видео, либо внезапная остановка видеозаписи	Карта памяти ниже 10-го класса	Используйте карту памяти 10-го класса или выше
Устройство не реагирует на команды	Сбой системы устройства	Нажмите кнопку перезагрузки на устройстве RESET (19) (стр. 3)

▶ ХРАНЕНИЕ, ТРАНСПОРТИРОВАНИЕ, РЕСУРС, УТИЛИЗАЦИЯ

Устройство рекомендуется хранить в складских или домашних условиях и при необходимости транспортировать в крытых транспортных средствах любого вида в упакованном виде при температуре от -20 °С до +70 °С. Место хранения (транспортировки) должно быть недоступным для попадания влаги, прямого солнечного света и должно исключать возможность механических повреждений.

Срок службы устройства — 2 года. Устройство не содержит вредных материалов и безопасно при эксплуатации и утилизации (кроме сжигания в непригодных условиях).

▶ РАСШИФРОВКА ДАТЫ ВЫПУСКА УСТРОЙСТВА, УКАЗАННОЙ В СЕРИЙНОМ НОМЕРЕ

12-значный серийный номер устройства указывается под штрих-кодом на упаковке, а также на стикере, который клеится на корпус изделия.

Для того, чтобы узнать информацию о дате выпуска устройства, достаточно расшифровать 5-й и 6-й знак из 12-значного серийного номера. Пример расшифровки приведён ниже.

1AAA8A000001

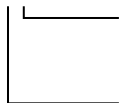

A – месяц выпуска (A – январь, B – февраль, C – март, D – апрель, E – май, F – июнь, G – июль, H – август, I – сентябрь, J – октябрь, K – ноябрь, L – декабрь)

8 – год выпуска (8 – 2018, 9 – 2019 и т. д.)

Данное устройство выпущено в январе 2018 года.

ТЕХПОДДЕРЖКА: 8 800 333 03 23

Видеорегистратор Prology VX-100
Произведено в Китае
Изготовитель и импортер: АО «Фирма «ММС»
127220, г. Москва, Писцовая, д. 1А

