

PROLOGY

MPV-310

АВТОМОБИЛЬНЫЙ
МУЛЬТИМЕДИЙНЫЙ ЦЕНТР



РУКОВОДСТВО ПОЛЬЗОВАТЕЛЯ

► СОДЕРЖАНИЕ

Назначение устройства	3
Комплект поставки	3
Рекомендации по эксплуатации и меры предосторожности	3
Внешний вид устройства и элементы управления	4
Элементы управления на пульте ДУ	4
Использование пульта ДУ	5
Использование сенсорного экрана	6
Главное меню	6
Общие операции	7
Режим радиоприемника	8
Использование карт памяти microSD/USB	11
Воспроизведение медиафайлов с карт памяти microSD/USB	12
Режим Bluetooth	15
Режим AV IN	19
Режим камеры переднего вида	19
Настройки	19
Настройки звука (эквалайзер)	21
Программирование штатных кнопок управления воспроизведением, находящихся на руле автомобиля	22
Установка устройства	23
Технические характеристики	25
Схема подключения	26
Назначение отдельных проводов и разъемов на задней панели устройства ..	27
Технические допуски на возможные незначительные дефекты изображения ...	28
Эксплуатация устройства, неисправности и их устранение	29
Хранение, транспортирование, ресурс, утилизация	32
Расшифровка даты выпуска устройства, указанной в серийном номере ...	32

Руководство пользователя определяет порядок установки и эксплуатации автомобильного мультимедийного центра в автомобиле с напряжением бортовой сети 12 В.

В связи с постоянной работой по совершенствованию устройства, повышающей его надёжность и улучшающей эксплуатационные характеристики, в конструкцию и меню управления могут быть внесены изменения, не отражённые в настоящем Руководстве.

Прежде чем включить устройство, внимательно ознакомьтесь с настоящим Руководством пользователя.

▶ НАЗНАЧЕНИЕ УСТРОЙСТВА

Автомобильный мультимедийный центр PROLOGY MPV-310 (далее - «устройство») монтажного размера 2DIN обеспечивает прием радиостанций в диапазонах FM/УКВ, воспроизведение медиафайлов, записанных на карты памяти USB/microSD, передачу звука с внешних источников, а также управление мобильным телефоном через интерфейс Bluetooth.

▶ КОМПЛЕКТ ПОСТАВКИ

- Устройство PROLOGY MPV-310
- Пульт дистанционного управления
- Декоративная рамка
- Соединительные кабели
- Краткое руководство пользователя

▶ МЕРЫ ПРЕДОСТОРОЖНОСТИ



Подключайте устройство к источнику питания только с напряжением +12 В.



Не допускайте попадание жидкостей.



Не закрывайте вентиляционные отверстия на корпусе.

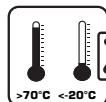

Избегайте сильного нагревания и охлаждения устройства.



Избегайте ударов по устройству.





Не пытайтесь открывать корпус устройства и ремонтировать его самостоятельно.

▶ ВНЕШНИЙ ВИД УСТРОЙСТВА И ЭЛЕМЕНТЫ УПРАВЛЕНИЯ

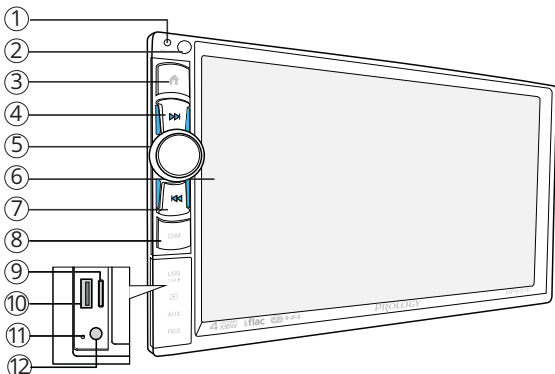



- ① Встроенный микрофон
- ② ИК-приемник сигналов пульта ДУ
- ③ Кнопка перехода в главное меню 
- ④ Кнопка перехода к следующему файлу / поиска радиостанций 
- ⑤ Регулятор громкости / кнопка включения питания и отключения звука
- ⑥ Сенсорный экран
- ⑦ Кнопка перехода к предыдущему файлу / поиска радиостанций 
- ⑧ Кнопка переключения режимов подсветки экрана **DIM**
- ⑨ Слот для карты памяти microSD
- ⑩ Разъем для подключения карты памяти USB с возможностью зарядки телефона (1,5 А макс.)
- ⑪ Кнопка перезагрузки устройства **RESET**
- ⑫ Линейный аудиовход 3,5 мм mini-jack **AUX**

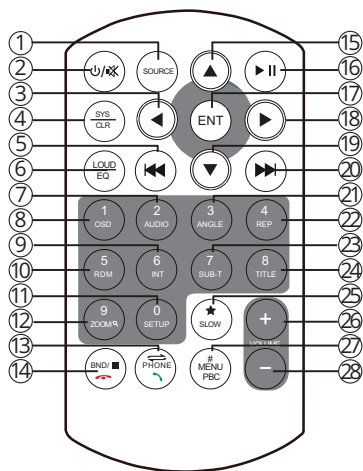

▶ ЭЛЕМЕНТЫ УПРАВЛЕНИЯ НА ПУЛЬТЕ ДУ

- ① Кнопка переключения режимов устройства **SOURCE**
- ② Кнопка включения устройства и отключения звука 
- ③ Кнопка перемещения курсора влево в списке воспроизведения файлов 
- ④ Кнопка удаления последней введенной цифры **SYS/CLR**
- ⑤ Кнопка перехода к предыдущему файлу / поиска радиостанций 
- ⑥ Кнопка включения тонкомпенсации / переключения предустановленных настроек (пресетов) эквалайзера **LOUD/EQ**
- ⑦ Кнопка ввода цифры «2»; выбора сохраненной радиостанции № 2 в текущем диапазоне / выбора языка звуковой дорожки видеофайла **2/AUDIO**
- ⑧ Кнопка ввода цифры «1»; выбора сохраненной радиостанции № 1 в текущем диапазоне **1/OSD**
- ⑨ Кнопка ввода цифры «6»; выбора сохраненной радиостанции № 6 в текущем диапазоне / включения режима предпрослушивания аудиофайлов **6/INT**
- ⑩ Кнопка ввода цифры «5»; выбора сохраненной радиостанции № 5 в текущем диапазоне / включения режима случайного воспроизведения аудиофайлов **5/RDM**



- ⑪ Кнопка ввода цифры «0» / перехода в меню настроек устройства **0/SETUP**
- ⑫ Кнопка ввода цифры «9» / увеличения масштаба файла изображения **9/ZOOM/Q**
- ⑬ Кнопка переключения микрофона на устройстве и телефоне / вызова и приема звонка  **/PHONE/** 
- ⑭ Кнопка выбора диапазона радиоприемника / остановки воспроизведения / завершения звонка **BAND/**  
- ⑮ Кнопка перемещения курсора вверх в списке воспроизведения файлов **▲**
- ⑯ Кнопка паузы/возобновления воспроизведения **▶||**
- ⑰ Кнопка подтверждения выбора в списке воспроизведения файлов **ENT**
- ⑱ Кнопка перемещения курсора вправо в списке воспроизведения файлов **▶**
- ⑲ Кнопка перемещения курсора вниз в списке воспроизведения файлов **▼**
- ⑳ Кнопка перехода к следующему файлу / поиска радиостанций **▶▶**
- ㉑ Кнопка ввода цифры «3»; выбора сохраненной радиостанции № 3 в текущем диапазоне **3/ANGLE**
- ㉒ Кнопка ввода цифры «4»; выбора сохраненной радиостанции № 4 в текущем диапазоне / переключения режимов повторного воспроизведения аудиофайлов **4/REP**
- ㉓ Кнопка ввода цифры «7» / выбора языка субтитров видеофайла **7/SUB-T**
- ㉔ Кнопка ввода цифры «8» **8/TITLE**
- ㉕ Кнопка ввода символа «*» ***/SLOW**
- ㉖ Кнопка увеличения уровня громкости **VOLUME +**
- ㉗ Кнопка перехода в главное меню / перехода к списку файлов из меню воспроизведения **#/MENU/PBC**
- ㉘ Кнопка уменьшения уровня громкости **VOLUME -**

▶ ИСПОЛЬЗОВАНИЕ ПУЛЬТА ДУ

- При использовании пульта дистанционного управления направляйте его на встроенный ИК-приемник сигналов ДУ ② (стр. 4).
- Дальность действия пульта дистанционного управления составляет 4-5 м.
- Отклонение по горизонтали от прямого направления на ИК-приемник не должно превышать 30 градусов.

▶ Установка батареек в пульт дистанционного управления

1. Откройте батарейный отсек, расположенный в нижней части пульта ДУ.
2. Установите новую батарейку, контакт с маркировкой «+» должен находиться вверх. Затем закройте крышку. Рекомендуемый тип литиевых батареек – CR2025.

Осторожно!

- Никогда не используйте металлический пинцет или другой подобный инструмент для того, чтобы держать батарейку. Это может привести к короткому замыканию.
- Никогда не разбирайте батарейки, не подвергайте их сильному нагреванию и не кладите их в воду, так как это может привести к их нагреванию с большим выделением тепла.
- Когда заряд батареек израсходован, они должны быть утилизированы в соответствии с местными законами.

▶ ИСПОЛЬЗОВАНИЕ СЕНСОРНОГО ЭКРАНА

Данное устройство оборудовано сенсорным интерактивным дисплеем. Перед первым использованием необходимо снять защитную пластиковую пленку. Иначе сенсорный экран может работать ненадлежащим образом.

Управление параметрами осуществляется нажатиями и движениями пальцев по экрану.

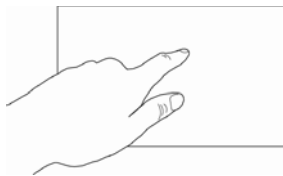

ВНИМАНИЕ!

— Не используйте металлические или острозаточенные предметы для управления сенсорным интерактивным дисплеем. Также не прилагайте чрезмерных усилий при касаниях экрана.

▶ ГЛАВНОЕ МЕНЮ

Для входа в главное меню коснитесь иконки 🏠 в правом верхнем углу сенсорного экрана либо нажмите кнопку ⬆️ ⑤ на передней панели или кнопку #/Menu/PBC ⑳ (два раза из меню воспроизведения файлов) на пульте ДУ (стр. 4). Для выбора необходимого режима коснитесь соответствующей иконки на экране. При необходимости пролистывайте меню режимов в нижней части экрана влево или вправо.

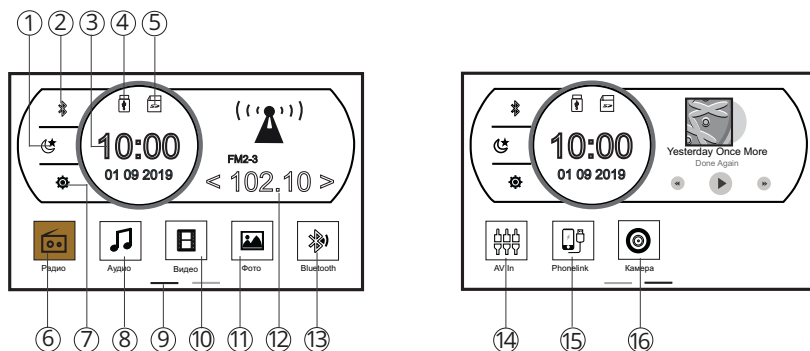



- ① Иконка переключения режимов подсветки экрана
- ② Иконка перехода в режим Bluetooth (при подключении к телефону подсвечивается синим цветом)
- ③ Текущие дата и время
- ④ Индикация карты памяти USB (подсвечивается при подключении)
- ⑤ Индикация карты памяти microSD (подсвечивается при подключении)
- ⑥ Иконка перехода в режим радиоприемника
- ⑦ Иконка перехода в меню настроек устройства
- ⑧ Иконка перехода в режим воспроизведения аудиофайлов
- ⑨ Индикация текущей страницы меню режимов
- ⑩ Иконка перехода в режим воспроизведения видеофайлов
- ⑪ Иконка перехода в режим воспроизведения файлов изображений
- ⑫ Область индикации и управления текущим режимом воспроизведения

- ⑬ Иконка перехода в режим Bluetooth
- ⑭ Иконка перехода в режим аудиовхода AUX IN (разъем AUX - mini-jack на передней панели устройства)
- ⑮ Иконка перехода в режим управления мобильным телефоном с помощью технологии MirrorLink
- ⑯ Иконка перехода в режим камеры переднего вида

► ОБЩИЕ ОПЕРАЦИИ

► Включение и выключение устройства

Для включения устройства нажмите кнопку регулятора ⑤ на передней панели или кнопку  ② на пульте ДУ (стр. 4).

Для выключения устройства нажмите и удерживайте кнопку регулятора на передней панели или кнопку  на пульте ДУ (стр. 4).

► Регулировка громкости



Для увеличения/уменьшения громкости вращайте регулятор ⑤ на передней панели по часовой стрелке / против часовой стрелки или нажимайте кнопки **VOLUME +/-** ⑥/⑧ на пульте ДУ (стр. 4).

► Отключение звука

Для отключения звука устройства нажмите кнопку регулятора ⑤ на передней панели или кнопку  ② пульта ДУ (стр. 4).

Для включения звука нажмите ту же кнопку еще раз. Также любые операции по изменению уровня громкости автоматически отменяют режим отключения звука.

► Переход в главное меню

Для входа в главное меню коснитесь иконки  в правом верхнем углу сенсорного экрана, либо нажмите кнопку  ③ на передней панели или кнопку **#/Menu/PBC** ⑦ (два раза из меню воспроизведения) на пульте ДУ (стр. 4).

► Управление режимом подсветки экрана

Нажимайте иконку  ① в главном меню (стр. 6) или кнопку **DIM** ⑧ на передней панели (стр. 4) для изменения режима яркости подсветки экрана. Всего доступно 3 режима: дневной, ночной и выключенный. Для обратного включения экрана необходимо коснуться его в любом месте.

► Выбор режима (источника сигнала)

Нажимайте кнопку **SOURCE** ① на пульте ДУ (стр. 4) для поочередного выбора одного из источников сигнала. Либо коснитесь одной из иконок в главном меню.

► Переключение режимов эквалайзера

При помощи данной опции можно выбрать наиболее приятную для вашего слуха настройку звука. Для этого нажмите и удерживайте кнопку **LOUD/EQ** ⑥ на пульте ДУ (стр. 4). При последовательном переключении доступно 6 настроек:

Свой → Поп → Классика → Рок → Джаз → Ударные

► Режим тонкомпенсации

При прослушивании с низким уровнем громкости используйте данную функцию для увеличения уровня нижних частот. Нажмите кнопку **LOUD/EQ** ⑥ на пульте ДУ (стр. 4) для включения или выключения режима тонкомпенсации.

► Кнопка сброса

Кнопка сброса **RESET** ⑪ находится на передней панели (стр. 4) и для ее нажатия следует воспользоваться скрепкой или другим подобным заостренным предметом. После нажатия данной кнопки устройство выключится. Из памяти устройства будут стерты все сохраненные радиостанции и настройки времени, а также все настройки устройства вернутся в первоначальное значение. Данная кнопка должна быть нажата при появлении на экране ошибочной индикации или при неверном функционировании устройства.

Примечание.

— Если после нажатия кнопки сброса устройство продолжает работать неправильно, полностью отключите питание устройства (отсоединив желтый и красный провода), затем восстановите питание и проверьте работоспособность устройства. Если устройство по-прежнему не работает, обратитесь в сертифицированный сервисный центр.

► РЕЖИМ РАДИОПРИЕМНИКА

При необходимости переключения устройства в режим работы радиоприемника коснитесь в главном меню иконки **Радио** ⑥ (стр. 6) или последовательно нажимайте кнопку **SOURCE** ① на пульте ДУ (стр. 4).

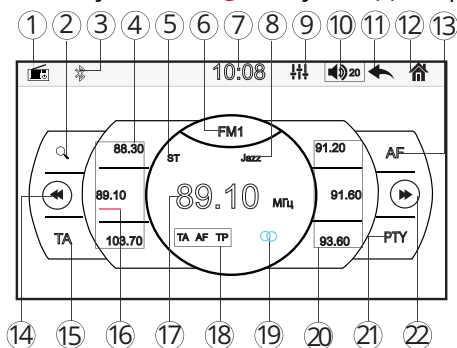

- ① Индикация текущего режима
- ② Иконка автоматического поиска и сохранения радиостанций в память устройства
- ③ Иконка перехода в режим Bluetooth (при условии, что устройство подключено к телефону)
- ④ Иконки сохраненных радиостанций текущего диапазона
- ⑤ Индикация включенного стереофонического режима приема
- ⑥ Иконка выбора диапазона
- ⑦ Индикация текущего времени
- ⑧ Область отображения информации RDS
- ⑨ Иконка перехода в меню настроек эквалайзера

- ⑩ Иконка регулировки уровня громкости и индикация текущего уровня громкости
- ⑪ Иконка перехода в предыдущее меню
- ⑫ Иконка перехода в главное меню
- ⑬ Иконка включения/отключения функции RDS AF
- ⑭ Иконка поиска радиостанций в обратном направлении
- ⑮ Иконка включения/отключения функции RDS TA
- ⑯ Индикация выбранной радиостанции
- ⑰ Индикация частоты прослушиваемой радиостанции
- ⑱ Область индикации текущих режимов RDS
- ⑲ Индикация стереофонического режима приема текущей частоты
- ⑳ Иконки сохраненных радиостанций текущего диапазона
- ㉑ Иконка включения/отключения функции RDS PTY
- ㉒ Иконка поиска радиостанций в прямом направлении

► Выбор диапазона радиоприемника

Для переключения диапазонов радиоприемника нажимайте иконку FM1/FM2/FM3 ⑥ в экранном меню радио или кнопку BAND/■/📶 ⑭ на пульте ДУ (стр. 4). Диапазоны будут переключаться циклически.

Примечание.

— FM3 соответствует диапазону УКВ.

► Автоматическая настройка на радиостанцию

Нажмите сенсорную иконку ►► ⑫ в экранном меню (стр. 8) либо кнопку ►► ⑫ на пульте ДУ или аналогичную ④ на передней панели (стр. 4) для настройки на радиостанцию в направлении увеличения частоты настройки.

Нажмите сенсорную иконку ◀◀ ⑬ в экранном меню (стр. 8) либо кнопку ◀◀ ⑬ на пульте ДУ или аналогичную ⑦ на передней панели (стр. 4) для настройки на радиостанцию в направлении уменьшения частоты настройки.

► Ручная настройка на радиостанцию

Для переключения в режим ручной настройки нажмите и удерживайте сенсорную иконку ◀◀►► ⑭/⑲ в экранном меню (стр. 8) либо кнопку ◀◀►► ⑭/⑲ на пульте ДУ или аналогичную ⑦/④ на передней панели (стр. 4). На дисплее появится сообщение «Ручной поиск».

Для увеличения частоты настройки на один шаг кратковременно нажимайте иконку ►► или кнопку ►►. Для уменьшения частоты настройки на один шаг кратковременно нажимайте иконку ◀◀ или кнопку ◀◀. Частота с каждым нажатием будет изменяться на 0,1 МГц в ту или иную сторону.

► Автоматическое сохранение радиостанций в памяти устройства

Нажмите иконку 🔍 ② в экранном меню (стр. 8). Двенадцать первых найденных станций на диапазонах FM1 и FM2 будут автоматически занесены в память устройства, заменив ранее сохраненные радиостанции. При поиске в диапазоне FM3 (УКВ) будут сохранены 6 станций в текущем диапазоне.

После выполнения процесса сохранения радиоприемник автоматически перейдет в режим сканирования радиостанций. Во время сканирования радиоприемник будет последовательно каждые 5 секунд настраиваться на сохраненные радиостанции.

Для остановки автоматической настройки повторно нажмите иконку 🔍.

► **Ручное сохранение прослушиваемой радиостанции в памяти**
Удерживайте нажатой одну из сенсорных иконок (4)/(20) в экранном меню (стр. 8), в ячейку которой хотите сохранить текущую радиостанцию. Сохранить станцию можно также с помощью удерживания одной из кнопок кнопок 1...6 цифрового ввода пульта ДУ (стр. 4).

Примечание.

— Радиостанции записываются вместо ранее сохранённых, стирая частоту настройки предыдущей радиостанции из памяти.

► **Вызов сохраненных радиостанций**

Коснитесь одной из сенсорных иконок (4)/(20) в экранном меню (стр. 8) или нажмите одну из кнопок 1...6 цифрового ввода на пульте ДУ (стр. 4).

► **Режим AF (функция RDS)**

Когда данный режим включен, и сигнал принимаемой радиостанции слаб, радиоприемник будет автоматически переключаться на альтернативные частоты, пока не обнаружит наиболее мощную станцию с тем же кодом PI.

Для включения режима нажмите иконку AF (2) (стр. 8). Когда режим включен, индикация AF (8) отображается на экране (18) (стр. 8).

► **Режим TA (функция RDS)**

Когда режим TA включен, и передается сообщение о дорожном движении, то устройство временно переключится в режим радиоприемника (независимо от текущего режима) с последующим объявлением сообщения. После окончания сообщения устройство вернется в предыдущий режим.

Для включения режима нажмите иконку TA (15). Когда режим включен, на экране отображается индикация TA (18) (стр. 8).

Для поиска радиостанции с идентификатором TP (содержащих информацию о дорожном движении) нажмите сенсорную иконку ◀▶▶ (14)/(22) в экранном меню (стр. 8) либо кнопку |◀▶▶| (5)/(20) на пульте ДУ или аналогичную (7)/(4) на передней панели (стр. 4). После нахождения радиостанции с идентификатором TP, поиск останавливается, на экране загорается индикация TP (18) (стр. 8).

► **Использование опцииPTY для выбора программ (функция RDS)**

Коснитесь в экранном меню иконки PTY (21) (стр. 8) и выберите необходимый тип программы из предлагаемого списка:

- PTY NONE — отмена поиска радиостанций по типу PTY
- NEWS — новости
- CURRENT AFFAIRS — текущие новости
- INFORMATION — общая информация
- SPORT — спортивные программы
- EDUCATION — образовательные программы
- DRAMA — радиопостановки
- CULTURE — культурные программы
- SCIENCE — научные программы
- VARIED — программы без определенного типа
- POP MUSIC — поп-музыка
- ROCK MUSIC — рок-музыка
- EASY LISTENING MUSIC — легкая фоновая музыка

- LIGHT CLASSICAL — легкая классическая музыка
- SERIOUS CLASSICAL — серьезная классическая музыка
- OTHER MUSIC — другая музыка
- WEATHER — погода
- FINANCE — финансовые репортажи
- CHILDREN'S PROGRAMMES — детские программы
- SOCIAL AFFAIRS — социальные программы
- RELIGION — религиозные программы
- PHONE IN — программы с участием слушателей
- TRAVEL — путешествия
- LEISURE— программы о хобби/досуге
- JAZZ MUSIC — джаз-музыка
- COUNTRY MUSIC — кантри-музыка
- NATIONAL MUSIC — национальная музыка
- OLDIES — ретро-музыка
- FOLK MUSIC — народная музыка
- DOCUMENTARY — документальные программы
- ALARM TEST — тест
- ALARM — экстренные сообщения

► ИСПОЛЬЗОВАНИЕ КАРТ ПАМЯТИ MICROSD/USB

► Подключение карт памяти USB

Подключите к разъему USB на передней панели **10** (стр. 4) соответствующую карту памяти. Воспроизведение файлов начнется автоматически.

Для извлечения карты необходимо выйти из режима воспроизведения медиафайлов с накопителя. После этого аккуратно, не прилагая излишних усилий, извлеките карту.

► Подключение карт памяти microSD

Вставьте в слот на передней панели устройства **9** (стр. 4) контактами вперед карту памяти microSD. Срез карты памяти должен находиться снизу. Воспроизведение файлов на карте памяти начнется автоматически.

Для извлечения карты необходимо выйти из режима воспроизведения медиафайлов с карты. После этого нажать на карту (карта будет вытолкнута) и аккуратно извлечь ее из слота.

► Поддержка карт памяти microSD/USB

- Устройство поддерживает чтение карт памяти, содержащих форматы: MP3, FLAC, WAV, WMA, JPEG, MKV, MPEG4 (AVI, максимальное разрешение - 800x480 (DivX 3.11 - с битрейтом видео до 2 Мбит/с, DivX 4 - с битрейтом видео до 5 Мбит/с, DivX 5 - с битрейтом видео до 5 Мбит/с, XviD - с битрейтом видео до 5 Мбит/с, AVC - с битрейтом видео до 5 Мбит/с).
- Поддерживаются карты объемом до 256 ГБ (объем поддерживаемой карты зависит от фирмы-изготовителя).
- Файловая система FAT32.
- Информация ID3 TAG (версия 2.0): песня/исполнитель/альбом; русский язык поддерживается не во всех случаях.
- Поддерживается интерфейс USB 2.0.
- Не все виды карт памяти совместимы с данным устройством!

Примечание.

- Некоторые файлы могут не воспроизводиться в зависимости от формата, кодировки и состояния записи. Также на устройстве могут не воспроизводиться файлы, которые редактировались на ПК или ноутбуке.

▶ ВОСПРОИЗВЕДЕНИЕ МЕДИАФАЙЛОВ С КАРТ ПАМЯТИ MICROSD/USB

▶ Меню управления воспроизведением аудиофайлов

После загрузки карты памяти USB/microSD вход в режим воспроизведения аудиофайлов происходит автоматически. Для этого на карте памяти должен находиться хотя бы один аудиофайл.

При необходимости переключения устройства в данный режим коснитесь в главном меню иконки **Аудио** ⑧ (стр. 6) или последовательно нажмите кнопку **SOURCE** ① на пульте ДУ (стр. 4).

Меню управления воспроизведением аудиофайлов имеет следующий вид:

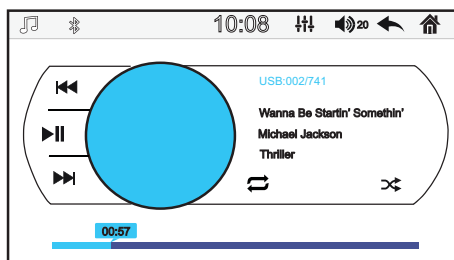

- ⏮ - переход к предыдущему файлу; перемотка в обратном направлении (нажатие с удерживанием).
- ⏸ - пауза/возобновление воспроизведения.
- ⏭ - переход к следующему файлу; перемотка в прямом направлении (нажатие с удерживанием).
- 🔀/🔁 - включение/отключение воспроизведения в произвольном порядке всех файлов на карте памяти USB/microSD.
- 🔄 - управление режимом повторного воспроизведения.

Повторное воспроизведение

Во время воспроизведения файла нажимайте сенсорную иконку 🔄 в экранном меню или нажимайте и удерживайте кнопку **4/REP** ② на пульте ДУ (стр. 4) для выбора режима повторного воспроизведения: повтор одного файла или всех файлов.

Воспроизведение в произвольном порядке

Во время воспроизведения файла нажимайте сенсорную иконку 🔀/🔁 в экранном меню или нажимайте и удерживайте кнопку **5/RDM** ⑩ на пульте ДУ (стр. 4) для включения или отключения режима воспроизведения в произвольном порядке.

Воспроизведение файла по порядковому номеру

С помощью цифровых кнопок 0...9 пульта ДУ (стр. 4) введите номер необходимого трека.

Режим предпрослушивания

Для последовательного воспроизведения первых 10 секунд каждого трека, записанного на карте памяти, нажмите и удерживайте кнопку 6/INT на пульте ДУ ⑨ (стр. 4). На экране появится индикация INT. Нажмите и удерживайте данную кнопку еще раз для остановки режима предпрослушивания и продолжения воспроизведения текущего трека в обычном режиме.

► Меню управления воспроизведением видеофайлов

При необходимости переключения устройства в данный режим коснитесь в главном меню иконки Видео ⑩ (стр. 6). Устройство перейдет в режим просмотра видеофайлов. Для отображения меню управления воспроизведением коснитесь экрана.

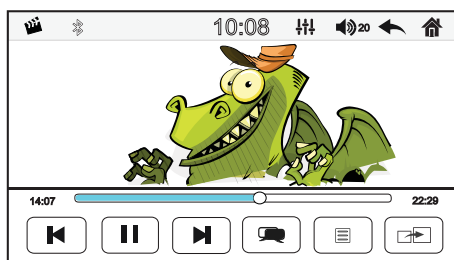



- ◀ – переход к предыдущему файлу; ускоренное воспроизведение в обратном направлении (нажатие с удерживанием).
- ▶/|| – пауза/возобновление воспроизведения.
- ▶ – переход к следующему файлу; ускоренное воспроизведение в прямом направлении (нажатие с удерживанием).
- 🗣️ – выбор языка звукового сопровождения.
- ☰ – выбор языка субтитров.
- 🖥️ – переключение изображения на внешний монитор (монитор устройства при этом отключится); чтобы переключить изображение обратно, коснитесь экрана устройства.

Меню управления автоматически перестает отображаться, если в течение 5 секунд не производить никаких действий.







Выбор языка звукового сопровождения

Во время воспроизведения видеофайла последовательно сенсорную иконку 🗣️ в экранном меню или нажимайте кнопку 2/AUDIO ⑦ на пульте ДУ (стр. 4) для выбора одного из записанных языков звукового сопровождения.









Выбор языка субтитров

Во время воспроизведения видеофайла последовательно нажимайте сенсорную иконку  в экранном меню или кнопку 7/SUB-T  на пульте ДУ (стр. 4) для выбора одного из записанных языков субтитров или для отключения субтитров, если они присутствуют.

► Меню управления просмотром файлов изображений



При необходимости переключения устройства в данный режим коснитесь в главном меню иконки **Фото**  (стр. 6). Автоматически начнется воспроизведение в режиме слайд-шоу всех файлов изображений, находящихся на карте памяти. Для остановки слайд-шоу нажмите кнопку      на пульте ДУ (стр. 4), либо коснитесь иконки , предварительно вызвав меню управления с помощью касания экрана.



-  — переход к предыдущему файлу.
-  — пауза/возобновление воспроизведения слайд-шоу.
-  — переход к следующему файлу.
-  — увеличение изображения.
-  — уменьшение изображения.
-  — поворот изображения вправо на 90°.
-  /  — включение/отключение звукового сопровождения с карты памяти.

Меню управления автоматически перестает отображаться, если в течение 5 секунд не производить никаких действий.

► Меню управления воспроизведением медиафайлов (проводник)

Для входа в данное меню коснитесь иконки  на верхней панели или нажмите кнопку #/MENU/PBC  пульта ДУ (стр. 4) в режимах **Аудио**, **Видео** или **Фото** (см. выше).



Нажмите на иконку 🎵, 📺 или 🖼️, чтобы отобразить на экране файлы соответствующего типа (аудиофайлы, видеофайлы или файлы изображений). Коснитесь иконки 📁 для поиска файлов по каталогам. Либо воспользуйтесь кнопками ◀▶ ③/⑱ пульта ДУ (стр. 4).

Листайте список файлов вверх или вниз с помощью пальца на экране, либо с помощью нажатий кнопок ▲/▼ ⑮/⑲ пульта ДУ (стр. 4).

Для воспроизведения файла коснитесь иконки его названия либо нажмите кнопку ENT ⑰ на пульте ДУ (стр. 4).

▶ РЕЖИМ BLUETOOTH

При необходимости переключения устройства в режим работы Bluetooth коснитесь в главном меню иконки Bluetooth ⑬ или 📶 ② (стр. 6), либо последовательно нажимайте кнопку SOURCE ① на пульте ДУ (стр. 4).

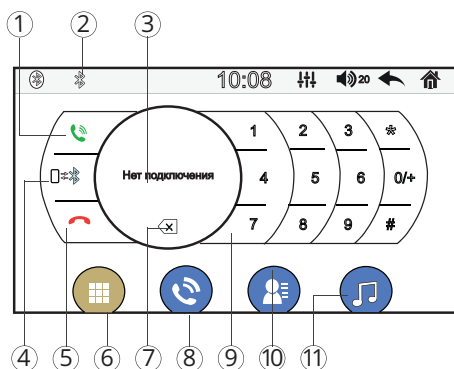

- ① Иконка и приема звонка
- ② Индикация статуса режима Bluetooth (при подключении к телефону подсвечивается синим цветом)
- ③ Статус подключения к Bluetooth-устройству
- ④ Иконка перевода звонка с устройства на мобильный телефон
- ⑤ Иконка завершения звонка
- ⑥ Иконка перехода к меню набора номера
- ⑦ Иконка удаления последней введенной цифры набора номера
- ⑧ Иконка перехода в меню истории вызовов
- ⑨ Иконки цифровых кнопок набора номера
- ⑩ Иконка перехода к контактам телефонной книги
- ⑪ Иконка перехода в меню воспроизведения файлов

▶ Сопряжение мобильного телефона с устройством

Включите режим Bluetooth на Вашем мобильном телефоне.

Включите поиск устройств Bluetooth на Вашем телефоне. На экране телефона устройство по умолчанию определится как PROLOGY. Коснитесь названия для сопряжения с устройством. При успешном соединении статус «Нет подключения» в центре экрана устройства сменится на название Вашего телефона, а иконка 📶 ② (стр. 15) подсветится синим цветом.

Примечания.

- В некоторых моделях мобильных телефонов требуется подтверждение соединения с устройством.
- Если мобильный телефон не смог определить модуль Bluetooth устройства за несколько попыток, возможно модуль Bluetooth Вашего телефона работает неправильно. Перезагрузите телефон и попробуйте снова.
- Одновременно к устройству может быть подключен только один телефон.
- Телефон должен находиться в зоне, обеспечивающей надежную Bluetooth-связь (не более 5 метров).

► Соединение с телефоном

Если соединение выполнено, Вы можете управлять функциями мобильного телефона, такими как «хэндс-фри», загрузка списков вызовов и телефонной книги.

Существует несколько режимов соединения. Подробнее описано ниже.

Соединение после включения питания

Модуль Bluetooth устройства автоматически соединится с последним подключенным телефоном через несколько секунд после включения питания.

Автоматическое соединение

Если соединение было разорвано по причине удаления телефона из зоны видимости устройства, то при повторном появлении телефона в зоне видимости соединение автоматически восстанавливается.

Ручное соединение

Восстановить соединение можно также вручную, послав запрос с телефона или устройства.

Примечание.

- Некоторые мобильные телефоны автоматически отключают опцию Bluetooth после разрыва соединения, в этом случае устройство не сможет повторно подключиться к телефону.

► Разъединение Bluetooth-подключения







Разорвать соединение можно только с помощью телефона.



► Вызов абонента

Существует несколько способов вызвать абонента с экрана устройства:

1. Вручную (см. стр. 17).
2. С помощью списков истории вызовов (см. стр. 17).
3. С помощью списка абонентов телефонной книги (см. стр. 18).

► Набор номера вручную

Набор номера вручную производится с помощью цифровых иконок ⑨ экранного меню (стр. 15) или пульта ДУ (стр. 4). Для удаления последнего введенного символа нажмите сенсорную иконку  ⑦ (стр. 15) или кнопку **SYS/CLR** ④ на пульте ДУ (стр. 4). Нажмите иконку  ① экранного меню (стр. 15) или кнопку  /PHONE/  ③ на пульте ДУ (стр. 4) для вызова абонента. При необходимости нажмите сенсорную иконку  ⑤ экранного меню (стр. 15) или кнопку **BAND**/  ⑭ на пульте ДУ (стр. 4) для отмены вызова.

Для перевода звонка с устройства на мобильный телефон во время разговора, нажмите сенсорную иконку  ④ экранного меню (стр. 15) или кнопку  /PHONE/  ⑬ на пульте ДУ (стр. 4). Для перевода звонка обратно на модуль Bluetooth устройства, нажмите эту же иконку или кнопку повторно.





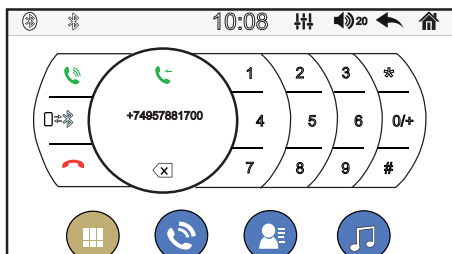

Примечание.

— Некоторые модели мобильных телефонов автоматически переводят звонок на себя.

► Входящий вызов

Во время входящего вызова устройство автоматически переключается в режим Bluetooth.



Нажмите сенсорную иконку на экране устройства  экранного меню или кнопку  /PHONE/  ⑬ на пульте ДУ (стр. 4) для принятия вызова. Либо нажмите иконку  экранного меню или кнопку  BAND/  ⑭ на пульте ДУ (стр. 4) для отмены вызова.

► История вызовов

История вызовов состоит из 3 групп: входящих, исходящих и пропущенных звонков. Для их просмотра нажмите иконку  ⑧ экранного меню (стр. 15). При первом включении подождите несколько секунд, пока контакты загрузятся. Выберите в левой части экрана одну из иконок для просмотра необходимой группы звонков.

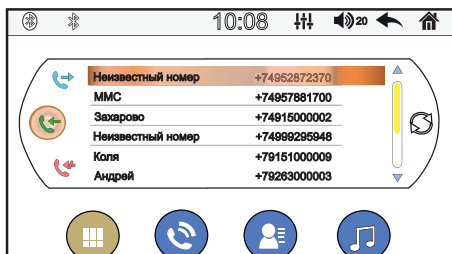

 - иконка вызова списка исходящих звонков

 - иконка вызова списка входящих звонков

 - иконка вызова списка пропущенных звонков

 - иконка обновления списка контактов.

Выберите необходимый номер из списка и коснитесь его для вызова.

Примечание.

— Не все телефоны поддерживают загрузку истории вызовов.

► Телефонная книга

Для перехода к телефонной книге нажмите иконку  (10) экранного меню (стр. 15). При первом включении подождите несколько секунд, пока контакты загрузятся.

После того, как модуль Bluetooth устройства получит информацию об абонентах, коснитесь необходимого номера для выполнения вызова.

Коснитесь иконки  справа для обновления списка контактов.

Примечание.

— Не все телефоны поддерживают загрузку телефонной книги.



► Воспроизведение аудиофайлов

Вы можете прослушивать аудиофайлы, хранящиеся в телефоне, и управлять их воспроизведением с помощью устройства. Звук будет воспроизведен через акустические системы, подключенные к устройству. Для этого телефон должен поддерживать профили A2DP/AVRCP.

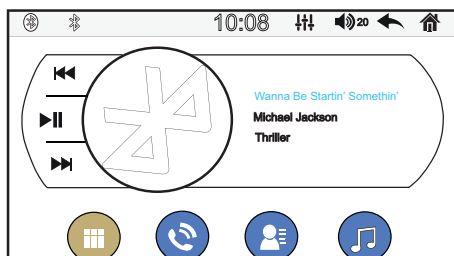
После соединения с устройством включите воспроизведение аудиофайла в телефоне и коснитесь иконки  (11) в экранном меню (стр. 15).



Управлять воспроизведением аудиофайлов, хранящихся в мобильном телефоне, можно с помощью данного меню. Для этого нажимайте следующие сенсорные иконки:

-  — предыдущий трек.
-  — воспроизведение/пауза.
-  — следующий трек.

Примечание.

— Не все мобильные телефоны поддерживают данные профили.

► РЕЖИМ AV IN

Подключите внешний источник аудиосигнала к линейному аудиовходу mini-jack 3,5 мм (12) на передней панели (стр. 4) либо источник аудио/видеосигнала к разъемам R-IN, L-IN, V-IN на задней панели (стр. 26). Для прослушивания или просмотра аудио/видеосигнала с внешнего источника нажмите иконку **AV IN** (14) в главном меню устройства (стр. 6).

► РЕЖИМ КАМЕРЫ ПЕРЕДНЕГО ВИДА

Данный режим позволяет отображать на мониторе сигнал с видеокamеры переднего вида, подключенной к коричневому разъему **F-CAM** на задней панели устройства (стр. 26). Для входа в режим просмотра изображения коснитесь иконки **Камера** (16) в главном меню устройства (стр. 6).

► НАСТРОЙКИ

Для входа в меню настроек нажмите иконку **⚙️** (7) в главном меню (стр. 6) или нажмите и удерживайте кнопку **0/SETUP** (11) на пульте ДУ (стр. 4).



Для выбора необходимой настройки нажимайте соответствующие иконки на сенсорном экране.

► Язык

Выбор языка интерфейса устройства.

► Звук

С помощью данных аудионастроек Вы можете настроить звучание, наиболее приятное для Вашего слуха (подробнее см. на стр. 21).

► Регион радио

При помощи данной функции можно выбрать частотные диапазоны и шаг настройки радиоприемника в соответствии со стандартами вещания в данном регионе.

После смены региона при помощи данной настройки все сохраненные радиостанции удаляются из памяти устройства.

► Дата и время

С помощью данной опции можно установить текущие дату и время.

► Другие

Режим парковки

Если данная опция включена, то Вы можете просматривать видеофайлы и файлы изображений на экране устройства только после окончания движения и включения стояночного тормоза. Для реализации этой функции коричневый провод **BRAKE** (стр. 26) на задней панели устройства должен быть подключен в соответствии со схемой на стр. 27.

Камера

Если на данной опции установлен флажок, то после включения и последующего выключения режима камеры заднего вида автоматически появляется изображение с камеры переднего вида.

Обновление ПО

Опция предназначена для обновления программного обеспечения.

Сброс настроек

Нажмите данную иконку для сброса всех настроек в состояние, которое было установлено при изготовлении устройства. Все сохраненные радиостанции также будут удалены из памяти устройства.

Подсветка

Выбор одного из предустановленных вариантов подсветки кнопок. При выборе опции **АВТО** цвет подсветки плавно меняется в автоматическом режиме.

Калибровка

Данную операцию необходимо выполнить, если произошёл сбой в управлении сенсорным экраном, то есть изображение сенсорной иконки на экране не соответствует её действительному расположению. Рекомендуется использовать стилус (в комплект поставки не входит) или аналогичный предмет. Нажмите на указатель в центре экрана, указатель переместится. Повторяйте данную процедуру каждый раз по мере перемещения указателя по экрану, пока процесс калибровки не завершится.

Примечание.

— В режим калибровки можно также перейти с помощью нажатия и удерживания кнопки ►/||  пульта ДУ (стр. 4) в течение 5 секунд.

Системная информация

Просмотр текущей версии ПО.

► Кнопки на руле

Программирование штатных кнопок управления воспроизведением, находящихся на рулевом колесе автомобиля (подробнее см. на стр. 22)

► Экран

Данная опция позволяет регулировать такие параметры изображения, как яркость, контрастность, насыщенность и оттенок.

► Обои

С помощью данной опции Вы можете выбрать один из предложенных вариантов фона для главного экрана.

► НАСТРОЙКИ ЗВУКА (ЭКВАЛАЙЗЕР)

С помощью данных аудионастроек Вы можете настроить звучание, наиболее приятное для Вашего слуха.

Для входа в режим настройки звука откройте опцию **Звук** в меню настроек (стр. 19) либо сенсорную иконку **🔊**, которая ображается в верхней части экрана во многих меню.

Регулировка параметров звучания осуществляется непосредственно на сенсорном экране. Для этого коснитесь нужного параметра, регулятора или области.

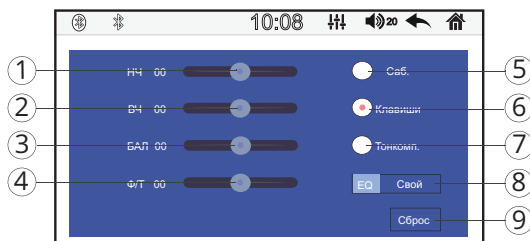

- ① Регулятор нижних частот
- ② Регулятор верхних частот
- ③ Регулятор смещения баланса вправо/влево
- ④ Регулятор смещения баланса вперед/назад (фронт/тыл)
- ⑤ Иконка включения/выключения выхода сабвуфера на задней панели устройства
- ⑥ Иконка включения/выключения сигналов при нажатии сенсорных иконок и клавиш пульта
- ⑦ Иконка включения/выключения функции тонкомпенсации
- ⑧ Иконка выбора одной из предустановленных настроек эквалайзера
- ⑨ Иконка сброса текущих настроек звука

Примечание.

— Некоторые параметры эквалайзера, такие как переключение предустановленных настроек и включение/выключение функции тонкомпенсации, можно изменять с помощью кнопки пульта **ДУ LOUD/EQ** ⑥ (стр. 4). Более подробное описание см. на стр. 7-8.

▶ ПРОГРАММИРОВАНИЕ ШТАТНЫХ КНОПОК УПРАВЛЕНИЯ ВОСПРОИЗВЕДЕНИЕМ, НАХОДЯЩИХСЯ НА РУЛЕ АВТОМОБИЛЯ

Данный режим предназначен для работы со штатным резистивным пультом управления, расположенным на рулевом колесе автомобиля и предназначен для установки соответствия штатных кнопок управления воспроизведением, расположенных на рулевом колесе автомобиля, определенным функциям устройства.

Примечание.

- Данная функция может быть реализована только в автомобилях, имеющих резистивные кнопки управления, общий провод кнопок соединен с «массой» автомобиля.

ВНИМАНИЕ!

- Перед подключением к штатным кнопкам, расположенным на руле, пожалуйста, полностью прочитайте данный раздел инструкции. Реализация данной функции требует подключения к штатным системам автомобиля. Многие новые автомобили имеют низковольтные или мультиплексные системы, которые могут быть повреждены при использовании низкоомных проверочных приборов, например, проверочных ламп или логических пробников (которые используются для тестирования компьютеров). Для проверки всех штатных цепей автомобиля перед подключением устанавливаемой системы используйте только высококачественный цифровой мультиметр.

Рекомендуется не отсоединять аккумуляторную батарею, если автомобиль оборудован пневматической подушкой безопасности. Многие системы обеспечения безопасности, использующие пневматические подушки, после отключения питания будут показывать определенный код диагностики с помощью предупреждающих индикаторных лампочек, что может потребовать обращения в автосервис.

Для корректной работы данного режима необходимо подключить устройство к штатной электропроводке пульта управления воспроизведением на рулевом колесе автомобиля с использованием проводов **SWC 1**, **SWC 2** и **SWC GND**, находящихся на задней панели устройства.

Провод «масса» (WHEEL GND) штатного пульта управления должен быть подключен к проводу **SWC GND** (черного цвета), а сигнальные провода WHEEL KEY A и WHEEL KEY B необходимо подключить к проводам **SWC 2** (зеленого цвета) и **SWC 1** (серого цвета).

Перед окончательным подключением выполните настройку устройства согласно пунктам 1-4 (см. ниже) и убедитесь, что штатный пульт функционирует корректно, после чего завершите работы по подключению.

Примечание.

- Рабочий диапазон напряжений при подключенных кнопках пульта — от 0,3 до 3,3 В. Минимальная разница рабочих напряжений, которые устанавливаются на выходе пульта после нажатия кнопок, должна составлять не менее 0,3 В (иначе, в некоторых случаях, кнопки могут восприниматься как одна).









ВНИМАНИЕ!

- Изготовитель не гарантирует корректную работу устройства со всеми марками и моделями автомобилей. Изготовитель не несет ответственность за возможные проблемы с автомобилем или устройством, возникшие в случае неправильного подключения данного устройства к штатной проводке автомобиля. Для правильного подключения штатного резистивного пульта ДУ проконсультируйтесь с официальным дилером Вашего автомобиля или обратитесь в сертифицированный установочный центр.

Для перехода в режим программирования кнопок руля необходимо зайти в настройки, нажав на иконку  ⑦ в главном меню (стр. 6) или удерживая кнопку 0/SETUP ⑪ на пульте ДУ (стр. 4). Затем необходимо выбрать пункт **Кнопки на руле** (стр. 20). Далее выполните следующие шаги:

1. Лево́й рукой нажмите и удерживайте кнопку, расположенную на руле, для назначения на нее функции.
2. Удерживая кнопку, правой рукой выберите одну из сенсорных иконок, функцию которой необходимо назначить (например, ). При успешном назначении кнопки рядом с сенсорной иконкой закрепится флажок.
3. Повторите данные операции (1-2) столько количество раз, скольким кнопкам на рулевом колесе необходимо назначить функции.
4. Коснитесь иконки **OK** для сохранения данных и вернитесь в главное меню.

Если необходимо перепрограммировать или сбросить соответствие кнопок функциям управления воспроизведением, нажмите сенсорную иконку **Сброс**. Ниже приводится список функций, которым можно назначить соответствие кнопок управления на рулевом колесе:

-  - пошаговый поиск радиостанций в сторону уменьшения частоты настройки / при длительном нажатии — автоматический поиск радиостанций в сторону уменьшения частоты настройки / переход к предыдущему файлу, при длительном нажатии — перемотка в обратном направлении.
-  - отключение/включение звука.
-  - пошаговый поиск радиостанций в сторону увеличения частоты настройки, при длительном нажатии — автоматический поиск радиостанций в сторону увеличения частоты настройки / переход к предыдущему файлу, при длительном нажатии — перемотка в прямом направлении.
-  - уменьшение громкости.
-  - выключение/включение питания устройства.
-  - увеличение громкости.
-  - завершение/отмена телефонного звонка.
- **Режим** - циклическое переключение режимов.
-  - прием телефонного звонка.

► УСТАНОВКА УСТРОЙСТВА

- Для установки устройства выберите такое место, где оно не будет мешать водителю нормально управлять автомобилем.
- Перед окончательной установкой устройства временно подключите к нему все провода и выполните контрольное включение. Убедитесь, что все соединения сделаны правильно и система работает нормально.

- Используйте только прилагающиеся к устройству крепежные изделия. Только в этом случае установка будет надежной и безопасной. Использование деталей, не входящих в комплект устройства, может привести к нарушению его нормальной работы.
- Если установка устройства требует сверления отверстий или любого другого изменения штатных деталей автомобиля, обязательно проконсультируйтесь у ближайшего дилера Вашего автомобиля.
- Устанавливайте устройство таким образом, чтобы оно не могло стать причиной ранения водителя или пассажиров во время внезапной остановки или резкого торможения.
- Никогда не устанавливайте устройство там, где оно будет сильно нагреваться, например, от воздействия прямых солнечных лучей или горячего воздуха, поступающего от отопителя. Также избегайте мест, в которых устройство будет подвергаться воздействию сильной вибрации или на него будет попадать пыль или грязь.
- Сначала подсоединяйте положительную клемму аккумулятора, затем отрицательную.

► Процедура установки

Первый вариант

1. Демонтируйте предыдущее устройство из приборной панели.
2. Установите монтажный кожух в приборную панель автомобиля.
3. Выполните все необходимые подключения согласно схеме подключения ниже и убедитесь, что устройство функционирует исправно.
4. Установите устройство в монтажный кожух, закрепленный в нише головного штатного устройства, и зафиксируйте его винтами.
5. Закрепите декоративную рамку на передней панели устройства.
6. При возникновении трудностей с установкой устройства обратитесь за помощью в ближайший сервисный центр.



Второй вариант (монтажный кожух не используется)

1. При наличии крепежных резьбовых отверстий в лицевой части ниши выберите положение устройства, при котором отверстия крепежных кронштейнов совпадут с отверстиями в нише. Используйте винты для закрепления устройства не менее чем в двух местах с каждой стороны.
2. Совместите резьбовые отверстия на кронштейнах с отверстиями на корпусе устройства так, чтобы положение кронштейнов соответствовало глубине ниши, и зафиксируйте устройство винтами.

► ТЕХНИЧЕСКИЕ ХАРАКТЕРИСТИКИ

► Основные

Напряжение питания	12 В постоянного тока
Предельные значения напряжения питания	11–14,4 В
Номинал встроенного предохранителя	15 А
Полярность источника питания	Только системы с заземлением отрицательного полюса батареи
Максимальная выходная мощность	4x55 Вт
Потребляемая мощность	100 Вт
Рекомендуемое сопротивление динамиков	4–8 Ом
Установочные размеры устройства (ШxВxГ)	178x100x80 мм
Диапазон рабочих температур	-10... +60 °С
Температура хранения	-20...+70 °С
Допустимая влажность при работе	45...80 %
Допустимая влажность при хранении	30...90 %

► Монитор

Тип дисплея	жидкокристаллический
Диагональ экрана	7" (176 мм)
Разрешение экрана	800x480 пикселей

► FM-приемник

Диапазон частот	87,5–108 МГц; 65–74 МГц (УКВ)
Полезная чувствительность (отн. с/ш - 30 дБ)	12 дБ (мкВ)
Отношение сигнал-шум, не менее	60 дБ
Искажения, не более	1%
Диапазон воспроизводимых частот	16–17000 Гц (-3 дБ)

► USB/microSD

Отношение сигнал-шум, не менее	85 дБ
Искажения, не более	1%
Диапазон воспроизводимых частот	10–20000 Гц (-1 дБ)

► Модуль Bluetooth

Версия	V4.2
Максимальная дальность действия	5 м
Поддерживаемые профили	HFP, HSP, A2DP, AVRCP
Диапазон воспроизводимых частот	12–18000 Гц (-3 дБ)

Примечание.

— Технические характеристики, комплектация и внешний вид устройства могут быть изменены производителем без предварительного уведомления.

▶ СХЕМА ПОДКЛЮЧЕНИЯ

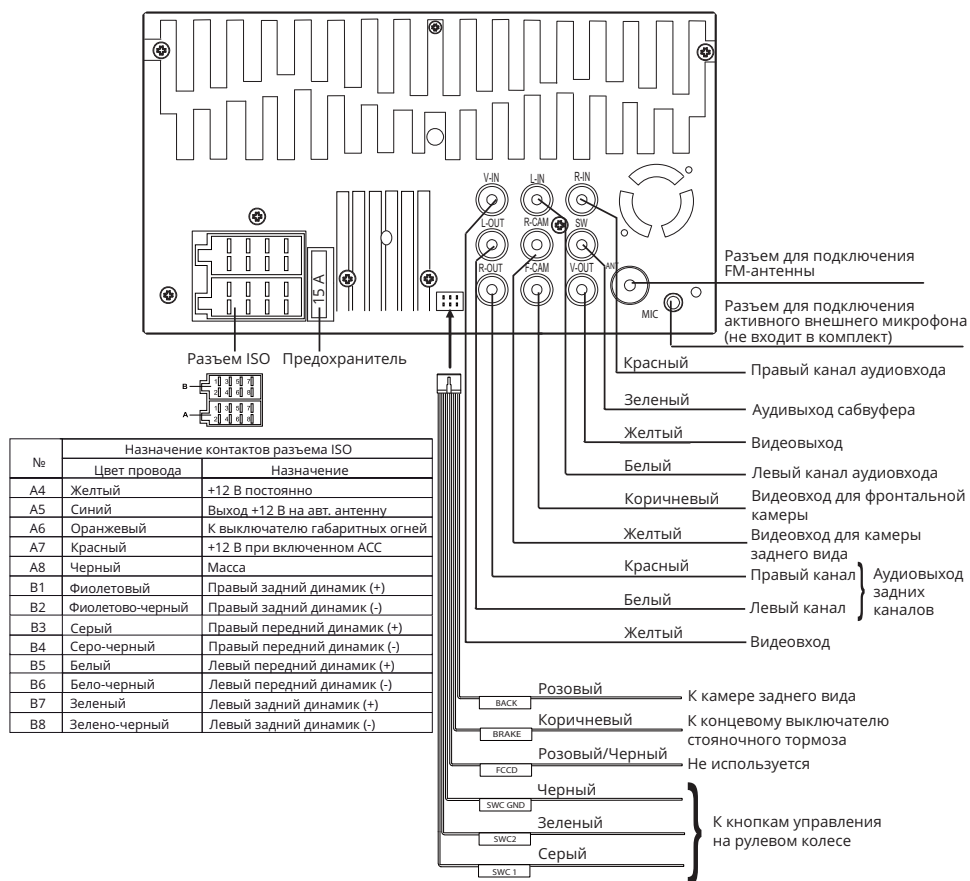

ВНИМАНИЕ!

- Неверное подключение устройства может привести к его поломке и лишению права на гарантийное обслуживание.
- В данном устройстве используются усилители мощности, подключенные по мостовой схеме. При подключении динамиков не допускается замыкание проводов на массу автомобиля, на провод питания +12 В или друг с другом.
- Красный провод устройства должен быть подключен к цепи зажигания во избежание разряда аккумуляторной батареи автомобиля при продолжительной стоянке.
- Желтый провод устройства должен быть подключен к проводу с постоянным напряжением +12 В, даже при выключенном зажигании. Если Вы не нашли такого провода, то подключитесь к плюсовой клемме аккумулятора после блока предохранителя.

- Черный провод устройства должен быть подсоединен к заземленной металлической части автомобиля. Если Вы не смогли найти подходящий болт или винт, обратитесь за помощью к ближайшему дилеру Вашего автомобиля. Для обеспечения хорошего заземления удалите краску и грязь с тех областей поверхности, с которыми соприкасается провод.

В случае сброса настроек устройства после выключения зажигания поменяйте местами подключение желтого и красного провода, как показано на рисунке:



▶ НАЗНАЧЕНИЕ ОТДЕЛЬНЫХ ПРОВОДОВ И РАЗЪЕМОВ НА ЗАДНЕЙ ПАНЕЛИ

▶ Синий **ANT** (A5, разъем ISO)

Данный провод предназначен для управления выдвижным механизмом автомобильной радиоантенны или питанием активной антенны.

▶ Оранжевый **ILL** (A6, разъем ISO)

Подключите данный провод к лампе габаритных огней (+12 В). При включении габаритных огней в тёмное время суток яркость подсветки экрана будет снижена, чтобы снизить нагрузку на зрение (в дневное время яркость экрана и дисплея повышена для более чёткой видимости изображения). Яркость для темного и светлого времени суток можно отрегулировать в настройках устройства по своему вкусу.

▶ Коричневый **BRAKE**

Подключите данный провод к проводу концевого выключателя стояночного тормоза. Чтобы предотвратить просмотр видео и изображений во время движения, на экран будет выводиться предупреждающее сообщение до тех пор, пока не будет включен стояночный тормоз. Пассажиры на заднем сидении могут просматривать изображение на дополнительном мониторе (в комплект не входит).

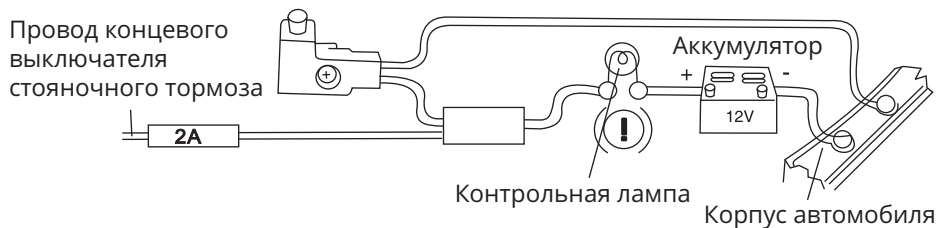

▶ Розовый **BACK**

Если к разъему **BACK** подключена камера заднего вида, то при включении передачи заднего хода автомобиля режим воспроизведения автоматически переключится на обзор с камеры. После выключения передачи заднего хода устройство автоматически вернется к предыдущему режиму либо переключится в режим камеры переднего вида (если включена опция **Камера** (стр. 20)).

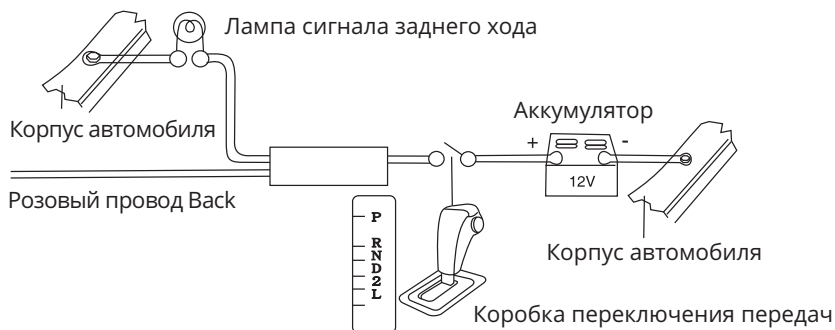

ВНИМАНИЕ!

— Если данный провод не подключен в соответствии со схемой, то при включении заднего хода устройство не переключится в режим камеры.

▶ ТЕХНИЧЕСКИЕ ДОПУСКИ НА НЕЗНАЧИТЕЛЬНЫЕ ДЕФЕКТЫ ИЗОБРАЖЕНИЯ

Жидкокристаллическая панель состоит из множества точек, называемых пикселями. Пиксель состоит из трех субпикселей основных цветов – красного, зеленого и синего, расположенных по горизонтали. Появление на ЖК-панели небольшого количества дефектных пикселей (постоянно светящихся одним цветом) объясняется огромным общим количеством пикселей и сложностью технологического процесса. Минимизация подобных дефектов достигается тщательным контролем качества производства ЖК-панелей, регламентированного требованиями стандарта ISO 13406-2.

ЖК-панель устройства условно разделяется на 2 зоны, «А» и «Б», как показано на рисунке, и подлежит бесплатной замене в течение гарантийного срока, если число пикселей, постоянно светящихся одним цветом, превышает любое число пикселей, указанное в таблице.

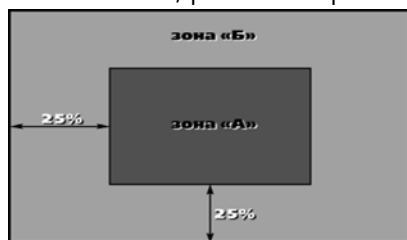

Цвет пикселя	Зона «А»	Зона «Б»
Белый	0	0
Черный	3	6
Цвет субпикселя		
Синий	3	6
Красный	3	6
Зеленый	3	6
Всего	3	6

▶ ЭКСПЛУАТАЦИЯ УСТРОЙСТВА, НЕИСПРАВНОСТИ И ИХ УСТРАНЕНИЕ

Устройство предназначено для эксплуатации в автомобилях с напряжением бортовой сети 12 В. Не следует эксплуатировать устройство, имеющее повреждения корпуса или соединительных проводов и кабелей.

Ошибки, допущенные при установке и эксплуатации устройства, могут быть иногда приняты за его неисправность. Ниже приводится таблица, в которой сведены простые методы проверки, способные помочь Вам устранить большую часть проблем, возникающих при использовании устройства.

Примечание.

— Если возникшую проблему невозможно устранить, руководствуясь приведенными ниже рекомендациями, обратитесь в сертифицированный сервисный центр.

Неисправность	Причина	Устранение
Нет питания	Перегорел предохранитель устройства	Поменяйте перегоревший предохранитель на предохранитель нужного номинала. Если предохранитель перегорит снова, обратитесь в сервисный центр
	Неправильное подключение	Проверьте подключение питания
Нет изображения	Экран устройства отключен или полностью убрана яркость изображения	Коснитесь экрана устройства / отрегулируйте яркость изображения на внешнем мониторе, который подключен к устройству
	Полностью убрана громкость звука	Установите нужный уровень громкости устройства
Нет звука	Неправильно настроен баланс звука	Установите баланс каналов по центру
	Неправильное подключение	Проверьте правильность подключения проводов
	Провода динамиков контактируют с металлической деталью автомобиля	Изолируйте все провода
	Динамики неисправны	Поменяйте динамики
Настройки устройства и сохраненные радиостанции сбрасываются после выключения двигателя	Неправильное подключение проводов	Поменяйте подключение красного и желтого проводов питания согласно схеме на стр. 27

Неисправность	Причина	Устранение
Радиоприемник не работает	К устройству не подключен кабель антенны	Надежно подключите кабель антенны к соответствующему разъему на задней панели устройства
Не работает функция автонастройки на радиостанции	Радиостанции имеют слишком слабый сигнал	Настраивайтесь на станции вручную
При нажатии кнопки или иконки функция не работает	Некорректная операция	Операция не может быть выполнена по отношению к воспроизводимому файлу или операция не может быть произведена в данный момент
	Сбой системы устройства	Нажмите кнопку сброса RESET  в левом нижнем углу передней панели (стр. 4)
Нет субтитров	В каталоге с воспроизводимым видеофайлом нет файлов с субтитрами	Найдите файл с субтитрами в формате SRT с тем же названием и поместите его в каталог с видеофайлом
	Субтитры выключены	Включите субтитры
Субтитры не убираются с экрана	Воспроизводимый файл не допускает отключение субтитров	Субтитры невозможно убрать с экрана монитора
Невозможно изменить язык звукового сопровождения или язык субтитров	К воспроизводимому видеофайлу привязано звуковое сопровождение или субтитры только на одном языке	Если к воспроизводимому файлу не привязаны звуковое сопровождение или субтитры на нескольких языках, Вы не сможете изменить язык звукового сопровождения или субтитров
На экране появляется надпись «Режим парковки. Просмотр видео во время управления автомобилем запрещен!»	Просмотр видеофайлов, изображений, во время движения автомобиля	Поставьте автомобиль на стояночный тормоз
	Коричневый провод Brake не подключен согласно схеме на стр. 27	Подключите провод согласно схеме
Устройство не воспроизводит аудиофайлы с мобильного телефона через Bluetooth-соединение	Данный мобильный телефон не поддерживается устройством или не поддерживает профили A2DP/AVRCP	Используйте другой телефон, обязательно с поддержкой профилей A2DP/AVRCP

Неисправность	Причина	Устранение
Не программируются кнопки на руле	Пульт рулевого управления Вашего автомобиля не резистивного типа	Данный тип рулевого управления не поддерживается. Проконсультируйтесь с официальным дилером Вашего автомобиля
Две или более кнопки выполняют одинаковые функции	Минимальная разница рабочих напряжений при нажатии на эти кнопки менее 0,3 В	Проконсультируйтесь с официальным дилером Вашего автомобиля или обратитесь в сертифицированный установочный центр
Программируется только одна кнопка пульта управления, расположенного на руле	Неверно подключены провода SWC 1 , SWC 2 , SWC GND	Проверьте правильность подключения проводов
При заведенном двигателе ранее запрограммированные кнопки на руле перестают работать	Не подключен провод SWC GND	Проверьте правильность подключения провода GND
Проблемы взаимодействия с картами памяти microSD/USB	Устройство не поддерживает файловые системы NTFS и exFAT	Используйте карту памяти с файловой системой FAT32
Пульт дистанционного управления не работает	Светоизлучающий элемент пульта дистанционного управления не направлен на светоприемник сенсора дистанционного управления	Для осуществления управления светоизлучающий элемент пульта дистанционного управления должен быть направлен на светоприемник сенсора дистанционного управления
	Пульт дистанционного управления и устройство находятся слишком далеко друг от друга	Расстояние по прямой между пультом ДУ и сенсором дистанционного управления не должно превышать пяти метров
	Между пультом ДУ и сенсором дистанционного управления имеются препятствия	Устраните препятствия
	Израсходован заряд батареи пульта дистанционного управления	Замените батарейку

▶ ХРАНЕНИЕ, ТРАНСПОРТИРОВАНИЕ, РЕСУРС, УТИЛИЗАЦИЯ

Устройство рекомендуется хранить в складских или домашних условиях и при необходимости транспортировать в крытых транспортных средствах любого вида в упакованном виде при температуре от -25 °С до +70 °С. Место хранения (транспортировки) должно быть недоступным для попадания влаги, прямого солнечного света и должно исключать возможность механических повреждений.

Срок службы устройства — 2 года. Устройство не содержит вредных материалов и безопасно при эксплуатации и утилизации (кроме сжигания в непригодных условиях).

▶ РАСШИФРОВКА ДАТЫ ВЫПУСКА УСТРОЙСТВА, УКАЗАННОЙ В СЕРИЙНОМ НОМЕРЕ

12-значный серийный номер устройства указывается под штрих-кодом на упаковке, а также на стикере, который клеится на корпус изделия.

Для того, чтобы узнать информацию о дате выпуска устройства, достаточно расшифровать 5-й и 6-й знак из 12-значного серийного номера. Пример расшифровки приведён ниже.

1AAA9A000001

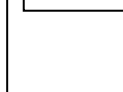

A – месяц выпуска (A – январь, B – февраль, C – март, D – апрель, E – май, F – июнь, G – июль, H – август, I – сентябрь, J – октябрь, K – ноябрь, L – декабрь)
9 – год выпуска (9 – 2019 и т. д.)

Данное устройство выпущено в январе 2019 года.



Техподдержка: 8 800 333 03 23

Веб-сайт: prology.ru

Автомобильный мультимедийный центр
Prology MPV-310

Произведено в Китае

Изготовитель и импортер: АО «Фирма «ММС»
127220, г. Москва, Писцовая, д. 1А

