

# MDD-724TS

Автомобильный мультимедийный центр



▶▶ Возьми  
**КИНО**  
в дорогу

Руководство пользователя

# PROLOGY

[www.prology.ru](http://www.prology.ru)

Наименование: Пролоджи МДД-724ТС  
Страна-производитель: Китай  
Основное предназначение товара:  
автомобильный мультимедийный центр  
Срок службы: 2 года  
Изготовитель: ЭсЭйЧТи Групп Эй Джи  
Юридический адрес изготовителя:  
EBC Бизнесс Форум, Баарерштрассе 135,  
CH-6301 Zug, Швейцария



Manufactured by SHT Group AG  
EBC Business Forum, Baarerstrasse 135,  
CH-6301 Zug, Switzerland



## Содержание

Назначение устройства .....	2
Функции устройства .....	3
Комплект поставки .....	3
Для безопасного и эффективного использования устройства .....	4
Элементы управления на передней панели.....	6
Элементы управления на пульте дистанционного управления.....	8
Использование пульта дистанционного управления.....	9
Графические обозначения выполняемых операций .....	10
Интерактивная сенсорная панель управления с графическим интерфейсом ....	11
Общие операции .....	11
Вызов основного меню. Выбор режима работы .....	14
Управление радиоприемником.....	16
Использование системы RDS (Radio Data System) .....	21
Экранные кнопки управления.....	23
Операции управления воспроизведением дисков.....	24
Использование карт памяти SD/USB.....	30
Режим Bluetooth® .....	30
Режим «Камера».....	37
Режимы AUX 1, AUX 2 .....	37
Режим работы ТВ-тюнера .....	37
Меню настроек устройства.....	39
Основные установки .....	40
Язык (меню языковых настроек) .....	40
Аудио (меню аудионастроек) .....	41
RDS .....	41
Bluetooth .....	42
Контроль .....	42
Устройства .....	43
Громкость .....	44
Калибровка .....	44
Режим SWC (программирование штатных кнопок управления воспроизведением, находящихся на рулевом колесе автомобиля).....	45
Режим настроек звучания.....	47
Основные технические характеристики .....	48
Установка устройства.....	49
Схема подключения проводов устройства.....	54
Назначение проводов .....	55
Воспроизводимые диски и форматы.....	56
Технические допуски на возможные незначительные дефекты изображения...	58
Эксплуатационные ограничения и текущий ремонт.....	59
Для безопасного управления автомобилем.....	62
Меры предосторожности при обращении с дисками .....	63
Хранение, транспортирование, ресурс, утилизация.....	63
Условия гарантии.....	64
Расшифровка даты выпуска устройства, указанной в серийном номере.....	64

Руководство пользователя определяет порядок установки и эксплуатации автомобильного мультимедийного центра (далее устройства) в автомобиле с напряжением бортовой сети 12 В. Установку устройства рекомендуется производить с привлечением специалиста по электрооборудованию автомобилей.

Самостоятельное вскрытие устройства, механические повреждения и нарушение порядка эксплуатации могут привести к его неисправностям и к лишению права на гарантийное обслуживание.

При покупке устройства требуйте проверки его работоспособности путем демонстрации качества изображения и звукового сопровождения. Убедитесь, что в гарантийном талоне на устройство поставлен штамп магазина, разборчивая подпись и дата продажи.

Прежде чем включить устройство, внимательно ознакомьтесь с настоящим Руководством пользователя.

В связи с постоянной работой по совершенствованию устройства, повышающей его надежность и улучшающей эксплуатационные характеристики, в конструкцию и меню управления могут быть внесены изменения, не отраженные в настоящем Руководстве и не влияющие на работу устройства.

## Назначение устройства

### **Устройство обеспечивает:**

- совместимость с форматами DVD/CD/MP3/MPEG4/JPEG;
- воспроизведение цветных видеопрограмм в системах цветности PAL/NTSC со встроенного проигрывателя;
- прием радиостанций в диапазонах FM/УКВ/СВ;
- прием телевизионных программ в диапазонах МВ и ДМВ (SECAM).

## Функции устройства

- Моторизованный широкоформатный цифровой ЖК-монитор размером 177 мм (7")
- Системы цветности PAL/NTSC/SECAM
- Максимальная выходная мощность 4 x 55 Вт
- Сенсорная панель управления с графическим интерфейсом
- Совместимость с форматами DVD, CD, MP3, MPEG4, JPEG
- Поддержка файловой системы Giga MP3
- ТВ-тюнер
- Высокоскоростной цифровой PLL-тюнер
- Память на 30 радиостанций (18 FM/УКВ, 12 СВ)
- Система RDS-EON
- Встроенный интерфейс для подключения к резистивным кнопкам управления, расположенным на руле
- Слот для карт памяти SD
- Поддержка карт памяти с интерфейсом USB
- Поддержка беспроводной технологии Bluetooth® для управления мобильным телефоном и для передачи высококачественного стереозвука
- Дистанционное управление
- Линейный аудио/видеовход mini-jack на передней панели
- Видеовход RCA для камеры заднего обзора
- Видеовыход RCA
- 4.1-канальный аудиовыход RCA
- Стандартный разъем ISO
- Стандартный монтажный размер 1 DIN

## Комплект поставки

Автомобильный мультимедийный центр PROLOGY MDD-724TS	1 шт.
Пульт дистанционного управления	1 шт.
Выносной ТВ-тюнер	1 шт.
Соединительные кабели	1 комплект
Настоящее Руководство пользователя	1 шт.
Гарантийный талон	1 шт.
Индивидуальная потребительская тара	1 комплект

- Данное устройство является технически сложным товаром и относится к бытовой радиоэлектронной аппаратуре. По Общероссийскому классификатору продукции и услуг устройство относится к группировке 3230115 «Устройства радиоприемные комбинированные прочие» (часть IV ОКДП).
- Монтаж и эксплуатация данного устройства должны осуществляться в соответствии с настоящим Руководством пользователя. Монтаж устройства осуществляется в штатное место в панели приборов автомобиля, подключение и настройка устройства популярно изложены в настоящем Руководстве пользователя и могут быть произведены потребителем в полном объеме самостоятельно. Однако завод-изготовитель настоятельно рекомендует Вам поручить проведение указанного комплекса работ сервисному центру, сертифицированному по ГОСТ Р 51709-2001 (ОКУН 017613) — установка на легковой автомобиль дополнительного электрооборудования, сигнализаций и др. (далее — сертифицированный сервисный центр). Адреса и телефоны авторизованного сервисного центра в Вашем городе Вы можете узнать на официальном сайте Prology: <http://prology.ru/support>.
- **Завод-изготовитель не несет ответственность за проблемы, возникшие вследствие самостоятельной установки устройства!**
- Для подачи питания на данное устройство может использоваться только источник питания с напряжением +12В постоянного тока; отрицательная клемма аккумуляторной батареи должна быть соединена с «массой».
- Перед установкой устройства, пожалуйста, полностью прочитайте данное Руководство. Установка устройства требует подключения ко многим штатным системам автомобиля. Автомобили имеют низковольтные или мультимплексные системы, которые могут быть повреждены при использовании низкоомных проверочных приборов, например, проверочных ламп или логических пробников (которые используются для тестирования компьютеров). Для проверки всех штатных цепей автомобиля перед подключением устанавливаемого устройства используйте только высококачественный цифровой мультиметр.
- Не пытайтесь в случае поломки открыть корпус устройства и отремонтировать его самостоятельно. Если устройство не работает правильно, обратитесь к соответствующему разделу данного Руководства. Ошибки, допущенные при установке и эксплуатации устройства, могут быть иногда приняты за его неисправность. Если неисправность не устранена, обратитесь в сертифицированный сервисный центр.
- При мойке автомобиля следите, чтобы внутрь устройства не попала вода, так как это может привести к его повреждению. Недопустимо попадание жидкостей в устройство при мойке панели приборов, внутренней части ветрового стекла и/или случайное пролитие жидкости на приборную панель, а также через неплотности моторного щита при мойке моторного отсека, при подаче моющей смеси под давлением, т.к. это может привести к выходу из строя устройства.
- Перед чисткой салона автомобиля с помощью пароочистителя, пылесоса, моющих средств и/или иных способов очистки, устройство необходимо обесточить и накрыть влагонепроницаемой пленкой.

- После использования автомобиля на открытом воздухе в летний период необходимо пылесосить салон в целях сбора возможных трупов насекомых и непопадания их внутрь устройства и его составных частей. Попадание внутрь устройства и его составных частей насекомых недопустимо.
- Не допускайте попадания каких-либо предметов внутрь отсека диска устройства, кроме самого диска. Находящиеся внутри устройства узлы могут быть повреждены любыми посторонними предметами.
- Когда устройство не используется, вынимайте из него диск. Не оставляйте удаленный диск в отверстии дискового отсека. Храните диски подальше от прямых солнечных лучей.
- **Температура.** Устройство может работать неправильно при экстремально высоких или экстремально низких температурах. В таком случае прекратите использовать устройство до тех пор, пока температура не станет нормальной, устройство оборудовано встроенной схемой защиты. Когда температура внутри устройства повышается до определенной величины, схема защиты автоматически останавливает воспроизведение. В этом случае дайте устройству возможность охладиться, а затем снова включите воспроизведение.
- **Конденсат.** В дождливую погоду или в условиях повышенной влажности, а также в холодное время года сразу же после того, как включен обогреватель (отопитель) салона автомобиля, на оптическом устройстве считывания сигнала расположенном внутри устройства может сконденсироваться влага. В случае возникновения конденсации влаги устройство не сможет считывать информацию с диска и, следовательно, будет работать неправильно. Для устранения такой неисправности извлеките из устройства диск и подождите, пока сконденсировавшаяся влага не испарится (около часа).
- **«Перескакивание» воспроизведения.** Когда автомобиль движется по неровной дороге, по дороге с поврежденным покрытием или по бездорожью, при воспроизведении аудио/видео файлов могут появляться пропуски звучания и/или воспроизводимого изображения. Рекомендуется снизить скорость и плавно преодолевать препятствия, для исключения перескакивания воспроизведения. Частые поездки в режимах движения по дороге с поврежденным покрытием или по бездорожью могут привести к механическим повреждениям (обрыву) резиновых демпферов проигрывателя, расположенного внутри устройства.
- **Очистка.** Не пытайтесь очищать устройство с помощью каких-либо химических веществ, так как это может привести к ухудшению его внешнего вида. Для очистки корпуса устройства используйте только чистую и сухую ткань. Для того чтобы избежать повреждения жидкокристаллического монитора, следите за тем, чтобы внутрь монитора не попала вода или какие-либо напитки (жидкости). В случае попадания жидкости внутрь жидкокристаллического монитора выключите питание, отключите предохранитель цепи питания и как можно скорее обратитесь в сертифицированный сервисный центр.
- Следите за тем, чтобы внутрь жидкокристаллического монитора через вентиляционные отверстия не попадали металлические или легко воспламеняющиеся предметы.
- Никогда не прикасайтесь к монитору во время автоматических перемещений. Не пытайтесь изменить наклон монитора вручную.

## Элементы управления на передней панели

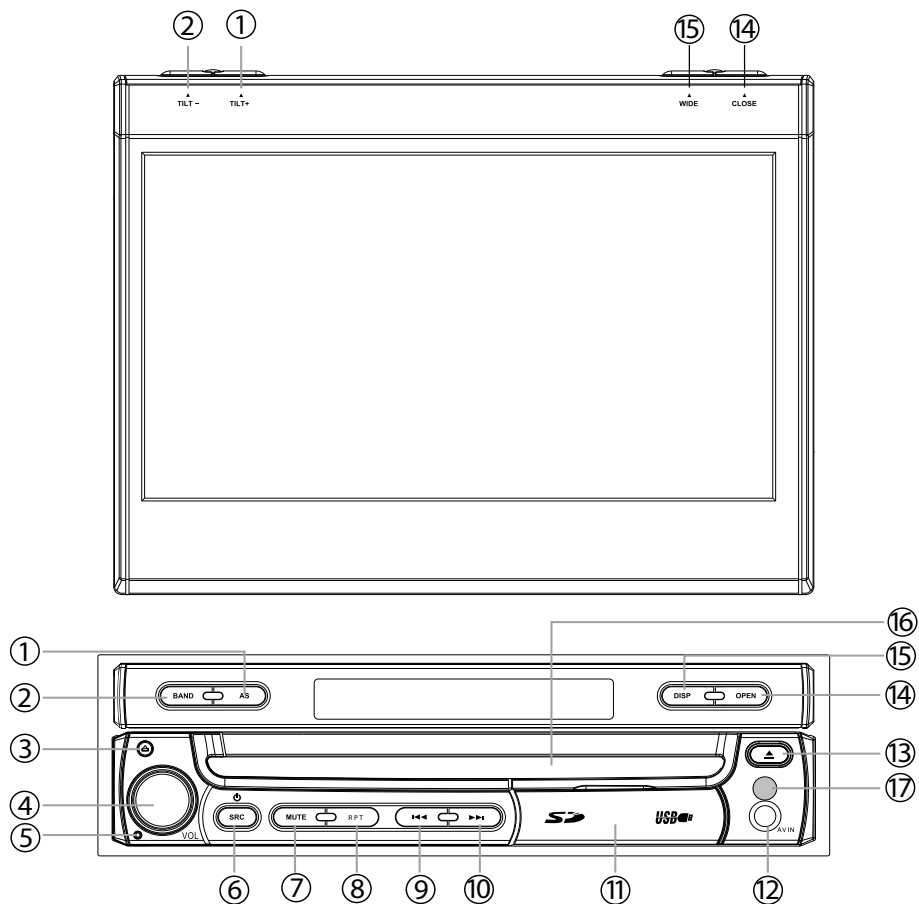



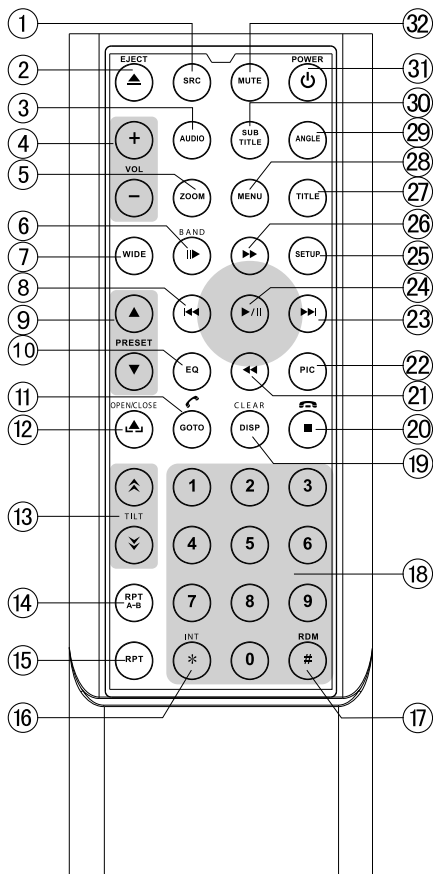

1. При закрытом мониторе: кнопка автоматического занесения радиостанций в память **AS**. При открытом мониторе: кнопка увеличения угла наклона экрана **TILT+**.
2. При закрытом мониторе: кнопка выбора диапазона радиоприёмника **BAND**. При открытом мониторе: кнопка уменьшения угла наклона экрана **TILT-**.
3. Кнопка отсоединения передней панели **▲**.
4. Вращающийся регулятор уровня громкости, кнопка паузы/возобновления воспроизведения, «Ввод».
5. Кнопка сброса всех настроек **Reset**.
6. Кнопка включения/выключения устройства и перехода в основное меню для выбора источника сигнала **⏻ / SRC**.
7. Кнопка отключения/включения звука **MUTE**; при длительном нажатии кнопка приема телефонного звонка.

8. Кнопка включения режима повторного воспроизведения **RPT**; при длительном нажатии кнопка отмены телефонного звонка.
9. Переход к предыдущей части (треку), автоматический поиск радиостанций/ телеканалов в направлении уменьшения частоты настройки, перемещение курсора влево ◀◀.
10. Переход к следующей части (треку), автоматический поиск радиостанций/ телеканалов в направлении увеличения частоты настройки, перемещение курсора вправо ▶▶.
11. USB-разъём и слот для карт памяти SD.
12. AV-вход mini-jack **AVIN**.
13. Кнопка извлечения диска ▲.
14. Кнопки открывания и закрывания монитора **OPEN/CLOSE**.
15. При закрытом мониторе: кнопка переключения режима отображения на вспомогательном ЖК-дисплее **DISP**. При открытом мониторе: кнопка изменения формата экрана **WIDE**.
16. Слот компакт-диска.
17. ИК-приемник сигналов пульта ДУ.





1. Кнопка перехода в основное меню для выбора источника сигнала **SRC** (работает только при открытом мониторе); при закрытом мониторе — кнопка прямого переключения источников сигнала.
2. Кнопка извлечения компакт-диска .
3. Кнопка выбора аудиоканала (CD, MP3) и выбора языка звукового сопровождения DVD **AUDIO**.
4. Кнопки регулировки уровня громкости **VOL-/+**.
5. Кнопка включения режима увеличения изображения **ZOOM**.
6. Кнопка выбора FM/AM диапазонов в режиме радиоприёмника/включения режима замедленного воспроизведения DVD дисков **BAND**.
7. Кнопка выбора формата экрана **WIDE**.
8. Кнопка перехода к предыдущей части (треку), автоматического поиска радиостанций/телеканалов в направлении уменьшения частоты настройки, перемещения курсора влево .
9. Кнопки выбора сохранённых радиостанций  .

10. Кнопка перехода в меню эквалайзера **EQ**.
11. Кнопка перехода к произвольному месту записи на диске **GOTO**/Кнопка приема телефонного звонка .
12. Кнопки открытия и закрытия монитора **OPEN/CLOSE** .
13. Кнопки управления углом наклона экрана **TILT**.
14. Кнопка повторного воспроизведения произвольного фрагмента записи **RPT A-B**.
15. Кнопка включения режима повторного воспроизведения **RPT**.
16. Кнопка включения режима сканирования треков **INT**.
17. Кнопка управления режимом воспроизведения в случайном порядке **RDM**.
18. Кнопки цифрового ввода **0..9**.
19. Кнопка вывода информации о воспроизведении **DISP**/Кнопка очистки поля вводимой информации **CLEAR**.
20. Кнопка остановки воспроизведения /Кнопка отмены телефонного звонка .
21. Кнопка управления режимом ускоренного воспроизведения в обратном направлении, перемещения курсора вниз .
22. Кнопка настройки яркости и контрастности изображения **PIC**.
23. Кнопка перехода к следующей части (треку), автоматический поиск радиостанций/телеканалов в направлении увеличения частоты настройки, перемещения курсора вправо .
24. Кнопка паузы/возобновления воспроизведения, «Ввод» /II.
25. Кнопка вызова меню настроек устройства **SETUP**.
26. Кнопка управления режимом ускоренного воспроизведения в прямом направлении, перемещения курсора вверх .
27. Кнопка перехода к меню заглавий DVD-диска **TITLE**.
28. Кнопка вызова основного меню DVD-диска **MENU**.
29. Кнопка выбора угла просмотра DVD-диска **ANGLE**.
30. Кнопка выбора языка субтитров **SUB TITLE**.
31. Кнопка включения/выключения питания /**POWER**.
32. Кнопка отключения/включения звука **MUTE**.

## Использование пульта дистанционного управления

- При использовании пульта дистанционного управления направляйте его на встроенный ИК-приёмник сигналов ДУ (17) (стр. 6).
- Отклонение по горизонтали от прямого направления на ИК-приёмник не должно превышать 25°.

## Установка батареек в пульт дистанционного управления

- Извлеките батарейный модуль, расположенный в нижнем торце пульта дистанционного управления, потянув защитную крышку пульта, как показано на рисунке.
- Установите новую батарейку, контакт «+» должен находиться сверху. Затем вставьте крышку в пульт до «щелчка». Подходящий тип литиевых батареек — CR2025.

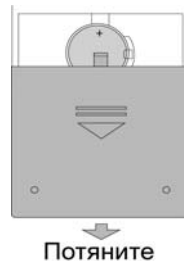





### Осторожно!

- Никогда не используйте металлический пинцет или другой подобный инструмент для того, чтобы держать батарейку. Это может привести к короткому замыканию.
- Никогда не разбирайте батарейки, не подвергайте их сильному нагреванию и не кладите их в воду, так как это может привести к их нагреванию с большим выделением тепла.
- Когда заряд батареек израсходован, они должны быть утилизированы в соответствии с местными законами.

### Графические обозначения выполняемых операций

Для управления работой устройства Вам понадобится выполнять следующие операции с кнопками: быстрое нажатие, нажатие с удержанием, повторное нажатие, вращение регулятора параметров (4) (стр. 6) и тому подобное. Для наиболее наглядных объяснений введём следующие графические обозначения:

Обозначение	Операция
	Быстрое однократное нажатие на кнопку
 удерживать	Нажатие и удержание кнопки
 повторно	Повторные нажатия
	Вращение регулятора параметров (4) (стр. 6)

Для управления воспроизведением и регулировки настроек равно могут использоваться как кнопки пульта ДУ, так и кнопки передней панели. Функции всех кнопок описаны далее отдельно.

**Иллюстрация для операции с кнопками передней панели будет расположена слева, а для операции с кнопками пульта ДУ — справа.**

**Например:**

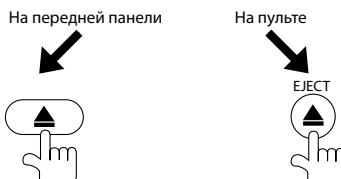

Если какие-либо операции управления или изменения настроек могут быть выполнены только с помощью кнопок передней панели или только пульта ДУ, данный момент будет отмечен отдельно.

## Интерактивная сенсорная панель управления с графическим интерфейсом

Данное устройство оборудовано сенсорной интерактивной панелью. Вы можете выбирать функции или регулировать отдельные параметры, просто прикасаясь к экрану пальцем или пластиковым стержнем стилусом.

### **ВНИМАНИЕ!**

Не используйте металлические или остро заточенные предметы для управления сенсорным интерактивным дисплеем. Также не прилагайте чрезмерных усилий при касаниях экрана.

### **Сенсорные области управления на мониторе**

A — вход в основное меню (стр. 14).

B — отображение информации о воспроизведении.

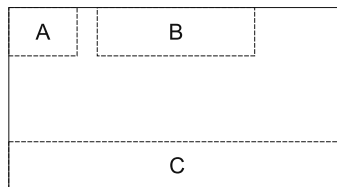

C — отображение экранного меню управления.



### **Общие операции**

#### **Включение/выключение устройства**

*Включение:*

Нажмите любую кнопку на передней панели (кроме кнопки ) или кнопку  на пульте ДУ.

*Выключение:*



#### **Настройка угла наклона монитора**

Меняя угол наклона монитора, Вы можете добиться наилучшей видимости изображения.

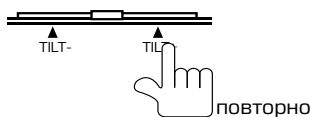

## Открытие/закрытие монитора

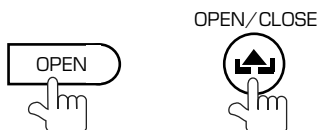

### **ВНИМАНИЕ!**

Не дотрагивайтесь до монитора во время его открытия или закрытия. Это может привести к поломке механизма и лишению права на бесплатное гарантийное обслуживание.

Если движение монитора было заблокировано каким-либо внешним воздействием или преградой, то *защитный механизм* автоматически заблокирует монитор в текущем положении, во избежание поломок выдвигного механизма и возможных проблем с автомобилем.

## Регулировка уровня громкости

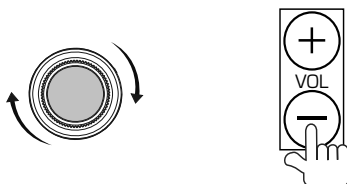

Удерживайте регулятор громкости нажатым не менее 2 секунд для того, чтобы внести в память устройства уровень громкости, который будет устанавливаться при каждом включении устройства.

## Отключение звука



Любые операции по изменению уровня громкости автоматически отменяют режим отключения звука.

## Перемещение курсора

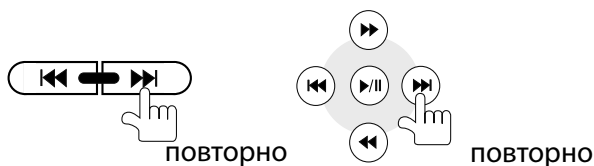

## Подтверждение ввода («Ввод»)



## Включение/выключение отображения экрана



Режимы будут меняться в следующем порядке (в режиме воспроизведения видео, изображений и ТВ-тюнера):

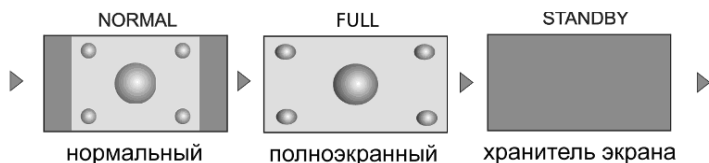

В остальных случаях режим NORMAL будет отсутствовать.

Для выхода из режима STANDBY коснитесь экрана в любой точке или нажмите кнопку **WIDE**.

## Регулировка параметров изображения

1. Войдите в режим настройки изображения:



2. Выберите опцию (BRIGHT — яркость, CONTRAST — контраст):



быстро повторно

3. Регулируйте величину параметра:

На передней панели

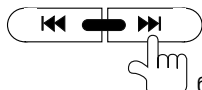

быстро повторно

На пульте

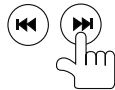

быстро повторно

4. Для выхода из режима настройки изображения выполните первый шаг ещё раз, или не выполняйте никаких действий по настройке в течение нескольких секунд.

## Вызов основного меню. Выбор режима работы

1. Вход в меню режимов

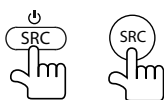

2. Выбор режима (элемента меню)

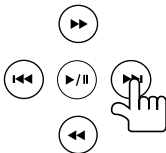

3. Подтверждение выбора (переключение на выбранный режим)

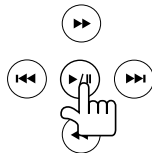

Войти в основное меню можно также коснувшись области **A** монитора (стр. 11) в режиме воспроизведения. Для выбора необходимого режима коснитесь соответствующей иконки на экране.

**Примечание.** Если некоторые устройства не подключены, то выбор их в качестве источника сигнала невозможен.

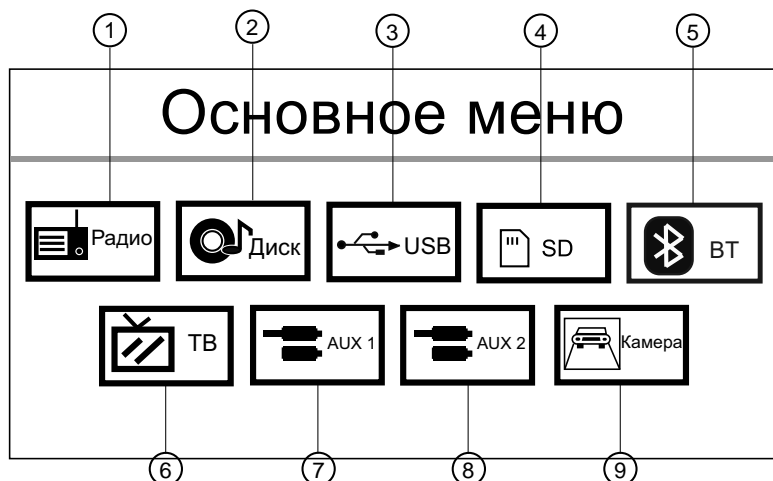

1. Режим радиоприемника
2. Режим воспроизведения дисков
3. Режим воспроизведения карт памяти USB
4. Режим воспроизведения карт памяти SD

5. Режим Bluetooth
  6. Режим ТВ-тюнера
- Примечание.** ТВ-тюнер подключается к устройству через разъем **SMB BUS** (стр. 54).
7. Выбор аудио/видеохода 1 (разъем **AVIN** на передней панели устройства)
  8. Выбор аудио/видеохода 2 (провода **AUX IN 2** на задней панели устройства)
  9. Переключение на видеоканал заднего обзора (провод **CAMERA** на задней панели устройства)

**Примечание.** Если камера заднего обзора подключена к устройству, то при включении заднего хода автомобиля режим работы автоматически переключится на обзор с камеры. Для этого розовый провод **REVERSE** должен быть подключен согласно схеме (стр. 55).

### **Вспомогательный ЖК-дисплей**

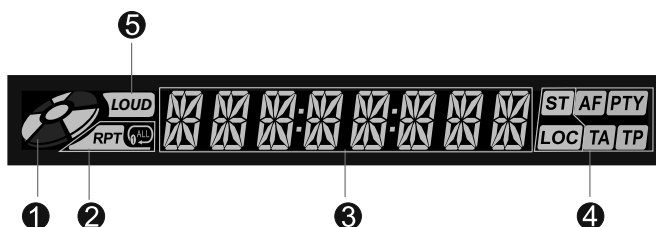

1. Индикатор наличия диска в устройстве. Этот индикатор загорается при наличии диска в устройстве.
2. Индикатор режима повторного воспроизведения. Этот индикатор загорается во время режима повторного воспроизведения.
3. Основная область дисплея. В этой области указываются: время воспроизведения, текущая частота настройки, текущее время и другая информация.
4. Индикаторы включенных функций:  
 ST: индикатор стереоприёма в режиме радиоприемника.  
 LOC: индикатор приёма радиостанций с наиболее мощным сигналом.  
 Индикаторы функции RDS:  
 AF: Альтернативные частоты.  
 PTY: Код типа программы.  
 TA: Идентификация сообщения о дорожном движении.  
 TP: Идентификационные данные радиовещательной станции.
5. Индикатор функции тонокомпенсации. Этот индикатор загорается при включенной функции тонокомпенсации.

**Примечание.** На вспомогательном ЖК-дисплее большинство информации отображается при закрытом мониторе.

### **Перезагрузка системы**

Кнопка RESET (5) находится на корпусе устройства (стр. 6) и для ее нажатия следует воспользоваться шариковой ручкой или другим подобным заостренным предметом. После нажатия и удержания данной кнопки нажатой в течение 2 секунд из памяти устройства будут стерты все запрограммированные



радиостанции, настройки звука и настройка часов. Данная кнопка должна быть нажата при появлении на дисплее ошибочной индикации или при неверном функционировании.

**Примечание.** Если после нажатия кнопки RESET устройство продолжает работать неправильно, полностью отключите питание устройства (отсоединив желтый и красный провода), протрите смоченным в спирте ватным тампоном разъем, находящийся позади передней панели. Подключите питание и проверьте работоспособность устройства.

### ВНИМАНИЕ!

При правильной установке устройства просмотр видео возможен, только если включен стояночный тормоз. При выключенном стояночном тормозе на экран выводится предупреждающее сообщение. В этом режиме при включении заднего хода может работать только камера заднего обзора, если она подключена ко входу CAMERA (стр. 54).

## Управление радиоприемником

При необходимости переключения устройства в режим работы радиоприемника, нажмите кнопку **SRC** на передней панели устройства или на пульте ДУ или нажмите на экране устройства область **A** для выхода в основное меню. Далее выберите в меню иконку **Радио**.

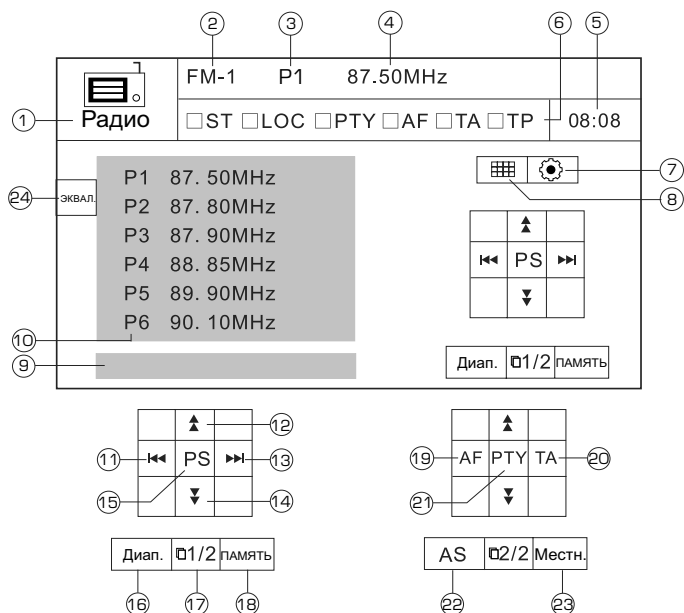

1. Текущий режим работы (радиоприемник). Коснитесь иконки для входа в основное меню.
2. Индикация выбранного диапазона.

3. Индикация номера сохраненной в памяти радиостанции.
4. Текущая частота настройки.
5. Индикация времени.
6. Индикаторы включенных функций:  
 ST: индикатор стереоприёма.  
 LOC: индикатор приёма радиостанций с наиболее мощным сигналом.  
 TA, TP, AF,PTY: индикаторы работы функций RDS (стр. 21).
7. Настройки. Коснитесь иконки для входа в меню настроек устройства.
8. Цифровая клавиатура. Коснитесь иконки для входа в режим ручного ввода частоты радиостанции.
9. Строка вывода информации.
10. Сенсорные кнопки предварительных настроек на радиостанции.
11. Сенсорная кнопка автоматической настройки на радиостанции в направлении уменьшения частоты.
12. Сенсорная кнопка пошаговой настройки на радиостанции в направлении увеличения частоты.
13. Сенсорная кнопка автоматической настройки на радиостанции в направлении увеличения частоты.
14. Сенсорная кнопка пошаговой настройки на радиостанции в направлении уменьшения частоты.
15. Сенсорная кнопка сканирования станций в выбранном диапазоне **PS**.
16. Сенсорная кнопка выбора диапазона.
17. Сенсорные иконки 1/2 или 2/2 для отображения первой и второй страниц сенсорных кнопок.
18. Сенсорная кнопка входа в режим занесения текущей станции в ячейку памяти.
19. Коснитесь сенсорной иконки для включения/выключения функции RDS **AF** (стр. 21).
20. Коснитесь сенсорной иконки для включения/выключения функции RDS **TA** (стр. 22).
21. Индикатор режима **PTY**.
22. Сенсорная кнопка автоматического сохранения радиостанций с наиболее мощным сигналом **AS**.
23. Сенсорная кнопка выбора местного/дальнего режимов приёма радиостанций.
24. Выход в режим эквалайзера.

### **Выбор диапазона**

При закрытом мониторе:



При открытом мониторе:

1.



2. Коснитесь кнопки выбора диапазона (16) в экранном меню (стр. 16).

### **Автоматическая настройка на радиостанцию**

Автоматический поиск радиостанции в направлении увеличения частоты настройки:

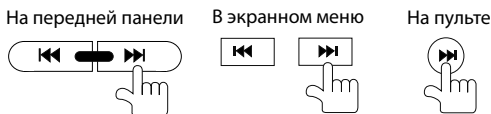

Автоматический поиск радиостанции в направлении уменьшения частоты настройки:



Для остановки поиска повторите указанные операции или нажмите на любую кнопку, функционально относящуюся к радиоприёмнику.

### **Ручная настройка на радиостанцию**

Во время ручного поиска частота настройки меняется пошагово.

Нажмите на соответствующие кнопки на пульте ДУ или коснитесь кнопок (12), (14) в экранном меню.

- Пошаговая настройка на радиостанцию в направлении увеличения частоты:

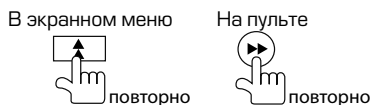

- Пошаговая настройка на радиостанцию в направлении уменьшения частоты:

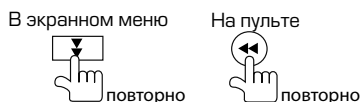

- Коснитесь иконки цифровой клавиатуры (8) в экранном меню (стр. 16), затем введите частоту радиостанции в пятизначном формате:

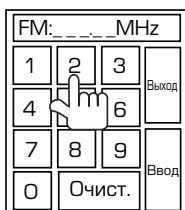

### **Автоматическая настройка на радиостанции с сохранением в памяти**

Шесть станций текущего диапазона с наиболее мощным сигналом будут автоматически найдены и занесены в память, заменив ранее сохраненные радиостанции.

На передней панели

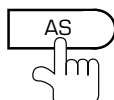

На экране

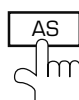

Для остановки автоматического поиска нажмите на кнопку ещё раз.

### **Ручное сохранение радиостанции в памяти**

1. Во время приёма радиостанции:

На пульте ДУ:

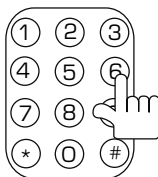

удерживать

При открытом мониторе в экранном меню:

2. Откройте меню занесения станции в память:

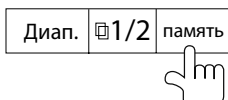

3. Сохраните станцию под желаемым номером ячейки памяти:



4. Данное меню закроется автоматически после нажатия на одну из кнопок.

Станции записываются вместо ранее сохранённых, удаляя частоту настройки предыдущей станции из памяти.

## Вызов сохранённых в памяти радиостанций

1. На пульте ДУ:

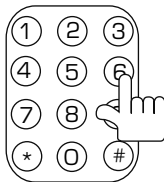

Нажмите цифры от 1 до 6 на пульте ДУ (стр. 8).

2. Коснитесь сенсорной кнопки предварительной настройки на радиостанцию (10) в экранном меню (стр. 16).

### Сканирование радиостанций в выбранном диапазоне

Во время сканирования радиоприемник будет последовательно искать и на 5-10 секунд настраиваться на каждую радиостанцию выбранного диапазона в направлении увеличения частоты.

1. При закрытом мониторе на передней панели:



2. При открытом мониторе:

Коснитесь сенсорной кнопки **PS** (15) в экранном меню (стр. 16).

Для остановки сканирования нажмите на одну из указанных кнопок ещё раз.

### Выбор местного или дальнего режимов приема

В режиме местного приема чувствительность автопоиска немного снижена для наиболее точной настройки на радиостанции, уровень передаваемого сигнала которых чрезмерно высок.

1. На передней панели:



2. В экранном меню:

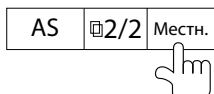

Когда режим местного приёма включен, в экранном меню загорается индикатор «LOC».

Для отмены данного режима повторите одну из приведённых выше операций.

## Использование системы RDS (Radio Data System)

Некоторые радиовещательные станции диапазона FM сопровождают передачу своих программ дополнительной информацией. Декодируя эти данные, устройство предоставляет пользователю удобные функции по использованию этой информации. Настройки режима даны на стр. 41.

В системе RDS используются следующие данные: **PI, PS, AF, TP, TA, EON, PTY, CT, RT**.

- PI** (Program Identification Code): Код идентификации программы.
- PS** (Program Service Name): Название радиовещательной станции в виде букв и цифр.
- AF** (Alternative Frequencies): Альтернативные частоты. Список частот передатчиков, передающих одну и ту же программу, т.е. имеющих один и тот же PI.
- TP** (Traffic Program Identification): Идентификационные данные радиовещательной станции, передающей информацию о дорожном движении.
- TA** (Traffic Announcement Identification): Идентификация сообщения о дорожном движении. Идентификационные данные, показывающие, передается или не передается информация о дорожном движении.
- EON** (Enhanced Other Networks Information): Передача информации по категориям PI, AF, TP, TA и т.д. в сетях, отличных от сети текущего приема.
- PTY** (Program Type Code): Код типа программы. Отражает содержание программы, например, новости, легкая музыка, спорт и т.д.
- CT** (Clock Time): Информация о текущем времени, благодаря которой ресивер может автоматически устанавливать и подстраивать собственные часы.
- RT** (Radio Text): Короткие сообщения о текущей песне или имени исполнителя, передаваемые радиовещательной станцией.

### Режим AF

Изменение состояния режима AF:

В экранном меню (стр. 16):

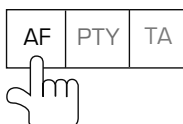

Когда данный режим включен, и сигнал принимаемой радиостанции слаб, радиоприемник будет автоматически переключаться на альтернативные частоты, пока не обнаружит наиболее мощную станцию с тем же кодом PI.

### Примечание.

При включенном режиме AF автоматический и ручной поиск радиостанций производится только по радиостанциям, передающим сигналы RDS.

## Прослушивание сообщений о дорожном движении

### Режим ТА

Изменение состояния режима ТА:

В экранном меню (стр. 16):

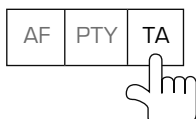

Когда включен режим ТА и передается сообщение о дорожном движении:

- если устройство находится в другом режиме воспроизведения, оно временно переключится в режим радиоприемника.
- устройство временно переключится на радиостанцию в другой сети вещания (EON), если система EON обнаружит передачу сообщений о дорожном движении по другой программе.

### Настройка на радиостанции по идентификатору TP

Если режим ТА включен, нажимайте кнопки ◀◀/▶▶ в экранном меню или на пульте ДУ для поиска радиостанции, содержащей идентификатор TP (при настройке на такие радиостанции, индикатор «TP» высвечивается в экранном меню).

#### Примечание.

При включенном режиме ТА автоматический и ручной поиск радиостанций производится только по радиостанциям, которые передают идентификатор TP.

### Использование кода PTY для выбора программ

Перейдите на страницу 2 сенсорных кнопок (17) меню радиоприемника (стр. 16). Нажмите необходимый элемент списка типов программ (список расположен в левой части экрана):

**NEWS** — новости

**AFFAIRS** — деловые новости

**INFO** — информация

**SPORT** — спорт

**EDUCATE** — образование

**DRAMA** — драма

**CULTURE** — культура

**SCIENCE** — наука

**VARIED** — программы без  
определенного типа

**POP M** — поп-музыка

**ROCK M** — рок-музыка

**EASY M** — эстрадная музыка

**LIGHT M** — легкая музыка

**CLASSICS** — классическая музыка

**OTHER M** — другая музыка

**WEATHER** — погода

**FINANCE** — финансы

**CHILDREN** — детские программы

**SOCIAL** — социальные программы

**RELIGION** — религиозные программы

**PHONE IN** — программы с участием  
слушателей

**TRAVEL** — путешествия

**LEISURE** — досуг

**JAZZ** — джаз

**COUNTRY** — кантри

**NATION M** — национальная музыка

**OLDIES** — старые мелодии

**FOLK M** — народная музыка

**DOCUMENT** — документальные  
программы

Сразу после выбора категории программы включится автоматический поиск программы выбранного типа. Если программа данного типа не найдена, устройство вернется к предыдущей радиостанции.

## Экранные кнопки управления

Тип диска Иконка	MP3/WMA	CD	DVD	MPEG	JPEG
	Цифровая клавиатура	Цифровая клавиатура	Цифровая клавиатура	Цифровая клавиатура	Цифровая клавиатура
	Меню настроек	Меню настроек	Меню настроек	Меню настроек	Меню настроек
	Быстро вперёд	Быстро вперёд	Быстро вперёд	Быстро вперёд	/
	Быстро назад	Быстро назад	Быстро назад	Быстро назад	/
	Предыдущий	Предыдущий	Предыдущий	Предыдущий	Предыдущий
	Следующий	Следующий	Следующий	Следующий	Следующий
	Воспроизвед. / пауза	Воспроизвед. / пауза	Воспроизвед. / пауза	Воспроизвед. / пауза	Воспроизвед. / пауза
	/	Стоп	Стоп	Стоп	Стоп / переход к корневому меню
	Вторая часть меню	/	Вторая часть меню	Вторая часть меню	/
	Повтор	Повтор	Повтор	Повтор	Повтор
	Произвольный порядок	Произвольный порядок	/	Произвольный порядок	/
	/	/	/	/	Поворот по часов. стрелке
	/	/	/	/	Увеличить
Эквал.	Эквалайзер	Эквалайзер	Эквалайзер	Эквалайзер	/
TITLE	/	/	Меню заглавий	/	/
A-B	/	/	повтор участка A-B	/	/
	/	/	Заккрыть меню	Заккрыть меню	Заккрыть меню
Audio	/	/	Язык диалогов	/	/
SUB TITLE	/	/	Язык субтитров	/	/
DISP	/	/	Вывод информации	Вывод информации	Вывод информации
MENU	/	/	Меню диска	/	/



Воспроизведение диска начинается автоматически сразу после загрузки, независимо от текущего режима работы устройства.

**Примечание.** Перед тем как загрузить диск, пожалуйста, убедитесь, что в слоте дископриемника отсутствует другой диск.

### Загрузка и извлечение дисков

- Вставьте диск в слот (16) (стр. 6) таким образом, чтобы рабочая сторона (сторона, на которую нанесена запись) была обращена вниз. Диск автоматически будет загружен.
- Для извлечения диска нажмите на кнопку  (стр. 6) на передней панели или кнопку **EJECT** на пульте ДУ (стр. 8).

### Временная остановка воспроизведения (пауза)

Передняя панель



Экранные кнопки управления



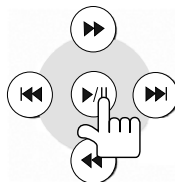

Пульт



Для возобновления воспроизведения повторите операцию.

### Остановка воспроизведения диска

- Для остановки воспроизведения нажмите кнопку  на пульте ДУ или в экранном меню управления.
- Для продолжения воспроизведения с места остановки нажмите кнопку  на пульте ДУ или в экранном меню управления.
- Во время воспроизведения диска нажмите два раза кнопку  для остановки воспроизведения. После этого воспроизведение возобновится с начала диска.

### Ускоренное воспроизведение в прямом/обратном направлении

Во время воспроизведения дисков DVD, CD.

В прямом направлении:

В экранном меню

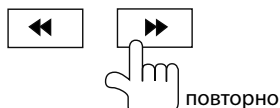

На пульте



В обратном направлении:

В экранном меню

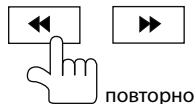

На пульте



Отмена режима ускоренного воспроизведения:



**Примечание.** Для дисков MP3 работают только экранные кнопки, для дисков JPEG данная функция не работает.

### **Замедленное воспроизведение в прямом/обратном направлении**

Для дисков DVD нажмите соответствующую кнопку на пульте ДУ:



Отмена режима замедленного воспроизведения:



### **Повторное воспроизведение участка записи**

Для дисков DVD, CD, MP3:

Назначьте начальную и конечную точку фрагмента. Выделенный отрезок времени будет повторяться циклически. Нажмите на соответствующую кнопку на пульте ДУ:

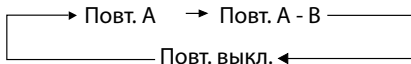

## Повторное воспроизведение



или нажмите на сенсорную кнопку [↺] в экранном меню.

Тип диска	Режим повтора
DVD	Повтор главы → Повтор раздела → Повтор выкл.
CD	Повтор один → Повтор папки → Повтор всего → Повтор выкл.
MP3	Повтор один → Повтор папки → Повтор всего → Повтор выкл.

## Воспроизведение в случайном порядке

Данная функция предназначена для воспроизведения содержимого диска в случайном порядке.

Переход к следующему/предыдущему треку или части осуществляется также в случайном порядке.



или нажмите на сенсорную кнопку [↺] в экранном меню.  
Для отключения функции нажмите на кнопку ещё раз.

## Сканирующее воспроизведение

Данная функция предназначена для включения режима воспроизведения первых 10 секунд каждого трека на диске (для дисков CD, MP3). С помощью такого предварительного прослушивания, Вы можете выбрать желаемый трек.



Для отключения функции выполните указанную операцию ещё раз.

## Переход к следующей/предыдущей части (треку)

Если воспроизведение диска CD или MP3 длилось более 5 секунд, то операция перехода к предыдущему треку приведет к воспроизведению с начала текущего трека. Чтобы перейти к началу предыдущего трека проделайте указанную операцию 2 раза подряд.

На передней панели

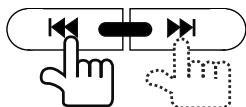

В экранном меню

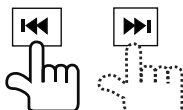

На пульте

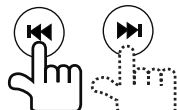

### **Переход к следующей или предыдущей папке (каталогу) (диск MP3)**

Нажимайте в экранном меню кнопки **Назад (DIR-)** или **Вперед (DIR+)** соответственно. Для перехода по списку на 6 треков в прямом/обратном направлении нажимайте кнопки ◀◀/▶▶ на пульте ДУ или кнопки ↑↓ в экранном меню (в списке находятся файлы всех поддерживаемых форматов, которые расположены на диске/карте памяти USB).

### **Прямой выбор части или трека**

С пульта ДУ:

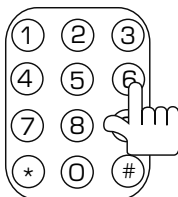

Во время воспроизведения дисков DVD, MP3, CD Вы можете напрямую ввести номер части или трека с помощью цифровых клавиш пульта ДУ.

Например, Вы хотите выбрать трек 16: нажмите цифру **1**, затем цифру **6**.

В экранном меню:

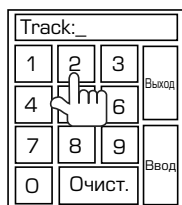

Коснитесь иконки цифровой клавиатуры для вывода на экран меню ввода. С помощью цифровых кнопок введите номер. Нажмите «Ввод» для подтверждения ввода.

### **Переход к произвольному месту записи на диске GOTO**

Данная функция применима для дисков DVD. Для остальных типов дисков поиск осуществляется по трекам.

1. Вход в режим GOTO. На пульте ДУ:



Поиск	
Заглавие	---
Глава	---
Время	--:--:--

2. Выбор элемента поиска:



3. Ввод цифр:

**Например:**

Для диска DVD:

- Ищем момент времени — 1 час, 6 минут, 28 секунд от начала записи. Выбираем курсором строку «Время», и вводим в обратном порядке **2, 8, 0, 6, 1**.
- Ищем заглавие 2, главу 9. Выбираем курсором строку «Заглавие» и «Глава», вводим **2**, затем **9**.

4. Подтверждение ввода:



Также для поиска главы или раздела нажмите область **C** экрана (стр. 11), в появившемся меню управления нажмите кнопку цифровой клавиатуры .

**Меню DVD-диска, меню названий**

Вход в меню названий/основное меню диска. На пульте ДУ:



или



Перемещайте курсор для выбора объекта меню.

**Выбор языка звукового сопровождения**



Для DVD:

Вы можете выбрать один из записанных на диске языков звукового сопровождения.

Для MP3/CD:

На некоторых дисках стереодорожки используются для записи звукового сопровождения на двух языках. Во время воспроизведения диска Вы можете выбрать одну из стереодорожек или стереоканал:

**Левый → Правый →Stereo**

**Примечание.** Левый и правый каналы могут работать неправильно из-за некорректной записи аудиофайлов.

### **Выбор языка субтитров**



Вы можете выбрать один из записанных на DVD-диске языков субтитров или отключить субтитры (при условии, что диск записан с многоязычными субтитрами).

### **Выбор камеры (угла) просмотра**



Вы можете выбрать угол просмотра (камеру), если на диске имеются сцены, записанные более чем одной камерой.

### **Увеличение изображения**



Во время воспроизведения видео или изображений Вы можете увеличивать изображение на экране.

### **Отображение информации о воспроизведении**

Для вывода информации на экран повторно коснитесь области **В** экрана (стр. 11).

Для DVD:

① — DVD видео	⑤ — Аудио 3/4 Rus
② — Время 00:10:12/01:40:15	⑥ — Субтитры 2/12 Rus
③ — Заглавие 2/5	⑦ — Угол 1/1
④ — Глава 2/12	⑧ — Битрейт 7.8Mbps

1. Индикация типа диска.
2. Индикация времени воспроизведения текущего раздела.
3. Индикация 2/5 обозначает: диск состоит из 5 разделов, на данный момент проигрывается 2 раздел.
4. Индикация 2/12 обозначает: текущий раздел состоит из 12 глав, на данный момент проигрывается 2 глава.
5. Индикация 3/4 обозначает: у данного DVD-диска 4 языка звукового сопровождения, в данный момент выбранный язык под номером 3 — русский.
6. Индикация 2/12 обозначает: на диске записаны субтитры на 12 языках, и на данный момент выбран язык под номером 2 — русский.
7. Индикация обозначает, что запись, сделанная на данном диске, имеет один угол просмотра.
8. Индикация битрейта.

## Использование карт памяти SD/USB

Подключите карту памяти SD/USB к соответствующему разъему (11) на передней панели устройства (стр. 6). Воспроизведение аудио/видеофайлов начнется автоматически. Если карта уже подключена, нажмите иконку (3 — USB) или (4 — SD) в основном меню (стр. 14). Управление воспроизведением файлов, находящихся на карте памяти, аналогично управлению воспроизведением файлов на дисках.

- Устройство поддерживает чтение карт памяти, содержащих форматы: AVI, MP3, WMA, JPEG.
- Поддерживаются карты USB/SD объемом до 8 ГБ.
- Объем поддерживаемой карты зависит от фирмы-изготовителя.
- Рекомендуются карты фирмы Kingston.
- Файловая система FAT 16 / FAT 32.
- Информация ID3 TAG (версия 2.0) песня/исполнитель/альбом: 20 символов. Русский шрифт поддерживается не во всех случаях.
- USB 1.1 / USB 2.0 (Скорость USB 2.0 не поддерживается, только чтение со скоростью USB 1.1).
- Не все виды SD/USB-карт совместимы с данным устройством.

## Режим Bluetooth®

Функция Bluetooth работает на частоте 2,4 ГГц и обеспечивает беспроводную передачу информации. Модуль Bluetooth может соединяться с мобильными телефонами, которые поддерживают функцию Bluetooth. После согласования с телефоном вы можете управлять своим мобильным телефоном через устройство. Перед использованием функции Bluetooth необходимо подключить микрофон к разъему **MIC** на задней панели устройства. (стр. 54). Включите режим Bluetooth в настройках устройства (стр. 42, раздел Bluetooth).

**Список мобильных телефонов, совместимых с модулем Bluetooth® и поддерживающих профили A2DP/AVRCP**

<b>Apple</b>	iPhone, iPhone 3G
<b>HP</b>	iPAQ 6510, iPAQ 6515
<b>HTC</b>	Magic, Artemis, P3301, P3450, Diamond, P3701, P3702, Titan, NIKI, P5520, Ted Baker Needle, Touch, Touch Diamond, Touch Dual, Sapphire
<b>LG</b>	CU515, CU575, HB620T, KC550, KE770, KE970, KF510, KF750, KP500, KP500N, KP505, KP570, KU970, KU990R, KU990, VX8800 Venus
<b>Motorola</b>	A1200, A1800, E1070, E6, E680i, K1, K3, Q, Q9c, Q9m, U9, V1100, V3x, V3xx, V6, V750, V8, V9, W510, W755, Z6m, Z8, ZN200
<b>Nokia</b>	2630, 2760, 3110c, 3120c-1c, 3500c, 3600s, 5200, 5220, 5300, 5310, 5320, 5610d-1, 5700, 5800, 5800d-1, 5800d-1b, 6085, 6110, 6120c, 6131, 6120c-1, 6124c, 6210s, 6220c, 6233, 6280, 6300, 6300i, 6500c, 6500 slide, 6600f-1, 6600 slide, 6700s, 7100s, 7210c, 7310c, 7390, E63, E66-1, E71-1, N76, N78, N79, N81, N82, N95-1, N95-2, N96
<b>Philips</b>	X710
<b>Samsung</b>	D600, D608, D900i, D908i, E250, E258, E898, E950, E958, F250, F250L, F258, F308, F480, F490, F490V, G800, G810, i608, i900, J630, J638, J700, J700L, J700V, J706, J708, L760, L760V, L768, L870, P858, T539, U700, U700V, U708, U800, U808, U900, U900L, U908E, SPH-M520, GT-C3050C, GT-S5230C
<b>Sony Ericsson</b>	C702x, C902x, C905, G700, G900, K530x, K550x, K610im, K660i, K770x, K800x, K810x, K850i, M600x, P1x, S500x, T650x, T707, W350x, W380x, W508, W580x, W595, W660x, W710x, W760x, W850x, W880x, W890i, W902, W910i, W950x, W980x, Z555x, Z610x, Z710x, Z750i

**Список мобильных телефонов, совместимых с модулем Bluetooth® и поддерживающих профиль HFP (беспроводная гарнитура)**

<b>Apple</b>	iPhone, iPhone 3G*
<b>Asus</b>	V80
<b>BENQ</b>	CF61, CL71, M315, M580
<b>BENQ-Siemens</b>	EL71, S68



<b>HP</b>	iPAQ 6510, iPAQ 6515
<b>HTC</b>	A61XX, P3300, P3301, P3450, P3700*, P3701*, P3702*, P4000, P5500*, P5520*, Ted Baker Needle, Touch, Touch Diamond*, Touch Dual*, Sapphire
<b>LG</b>	C3380, CE110, CU515, CU575, F2500, HB620T, KC550*, KE770, KE970, KF510*, KF750, KG320, KG800, KP500, KP500N, KP505, KP570, KU380, KU970, KU990R, KU990, LX570 Muziq, M6100, P7200, VX8800 Venus*
<b>Motorola</b>	A780, A1200, A1210, A1800, E1070, E398, E6, E680i, K1, K1m, K3, L6, MPX 220, Q, Q700 Zante, Q 9c, Q 9m, U9, V1100, V360, V361, V3i, V3x, V3xx, V501, V6, V600i, V635, V750, V8, V80, V9, W510, W755, Z6m, Z8, ZN200
<b>Nokia</b>	2600c-2, 2660, 2630, 2760, 3110c, 3120c-1c*, 3250, 3500c, 3600s*, 3650, 5200, 5220*, 5300, 5310*, 5320, 5610d-1*, 5700, 5800, 5800d-1, 5800d-1b, 6085, 6086, 6103, 6110, 6111, 6120c, 6125, 6131, 6151, 6120c-1, 6124c, 6210s, 6220c, 6223, 6230, 6230i, 6233, 6280, 6300, 6300i*, 6310, 6310i, 6500c*, 6500 slide*, 6600, 6600f-1, 6600 slide, 6630, 6680, 6700s, 6820, 7100s*, 7210c*, 7280, 7310c*, 7370, 7390, 7600, 7610, 8910i, E61-1, E63, E65-1, E66-1, E70-1, E71-1, N70-1, N73-1, N76, N78, N79, N80, N81, N82, N90-1, N91-1, N95-1, N95-2, N96
<b>02</b>	Nova, Xda Atom, Xda Diamond*, Xda Diamond Pro, Xda Ignito*, Xda Orbit, Xda Star*, Xda Zinc
<b>Palm</b>	Treo 700w, Treo 700wx
<b>Pantech</b>	C150, C810 Duo
<b>Panasonic</b>	VS6, X70, X700, X800
<b>Philips</b>	768, X710
<b>Samsung</b>	D500, D508, D528, D600, D608, D808, D838, D900i, D908i, E250, E258, E378, E568, E628, E738, E898, E908, E950*, E958*, F250, F250L, F258, F308, F480, F490, F490V, G800, G810, i608, i900, J206, J608, J630, J638, J700, J700V, J700L, J706, J708, L760, L760V, L768, L870, P858, T409, T539, T629, U700, U700V, U708, U800, U808, U900, U900L, U908E, X808, Z238, Z248, SPH-M520, GT-C3050C*, GT-i9000, GT-S5230C*
<b>Sony Ericsson</b>	C702x*, C902x*, C905*, G700, G900, K330x, K510x, K530x, K550x, K600i, K608i, K610im, K660i*, K700i, K750c, K750i, K770x, K800x, K810x, K850i*, M600x, P1x, S500x, T280x, T303x, T610, T630, T650x, T68i, T707*, W300x, W350x, W380x, W508*, W550x, W580x, W595*, W700i, W710x, W760x*, W800i, W810x, W850x, W880x, W890i*, W902*, W910i*, W950x, W980x*, X10, Z520i, Z550x, Z555x, Z558i, Z600, Z610x, Z710x, Z750i*, Z800i

\* – устройство отображает телефонную книгу на SIM-карте и во внутренней памяти мобильного телефона, а также списки пропущенных, входящих и исходящих вызовов.

## Основные кнопки функции Bluetooth

Иконка	Функция	Иконка	Функция	Иконка	Функция
	Сопряжение		Разорвать соединение		Панель набора номера
	Настройки		Перевод звонка		Отключение звука
MENU	Меню		Вызов номера		Отмена вызова
	Воспроизведение /пауза		Остановка воспроизведения		Следующий
	Предыдущий		Телефонный режим		Стереорежим

Нажмите иконку **BT** в основном меню (стр. 14) для включения режима работы Bluetooth.

В данном устройстве предусмотрено два режима работы Bluetooth: телефонный режим и стереорежим.

Для выбора режима работы нажимайте на соответствующие кнопки меню:

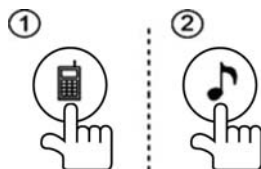

### Телефонный режим

#### Согласование с телефоном

После завершения процесса согласования модуль Bluetooth устройства будет идентифицирован в списке устройств мобильного телефона.

*Процедура согласования:*

- Нажмите кнопку  экранного меню.
- Включите функцию Bluetooth в Вашем мобильном телефоне.
- Найдите новое сопряженное устройство в вашем телефоне. Устройство будет отображаться как PROLOGY. Выберите опцию «подключить» в телефоне.
- В телефоне введите ПИН-код (по умолчанию — **1234**) для соединения с устройством.
- Если мобильный телефон не смог определить модуль Bluetooth устройства за несколько попыток, возможно модуль Bluetooth Вашего телефона работает неправильно. Перезагрузите телефон и попробуйте снова.

**Примечание.** В названии телефона (максимум 12 символов), которое отображается на экране устройства, не должно быть пробелов и букв на русском языке (задается в настройках телефона).

## Соединение с телефоном

Если соединение выполнено, Вы можете управлять функциями мобильного телефона, такими как «хэндс-фри», загрузка списка вызовов и телефонная книга.

Имеется 3 режима соединения:

- **Соединение после включения питания**

Модуль Bluetooth устройства автоматически соединится с последним подключенным телефоном через 10 секунд после включения питания.

**Примечание.** В меню настроек устройства *Bluetooth* → *Соединение* (стр. 42) должна быть выбрана опция «Авто».

- **Ручное соединение**

Восстановить соединение можно двумя способами: послать запрос с телефона или нажать на кнопку  экранного меню Bluetooth устройства.

**Примечание.** В меню настроек устройства *Bluetooth* → *Соединение* (стр. 42) должна быть выбрана опция «Ручное».

- **Автоматическое соединение**

Если соединение было разорвано путем выхода телефона из зоны видимости устройства, то при появлении телефона в зоне видимости устройства, соединение автоматически восстанавливается.

**Примечания.**

1. После удачного соединения модуль Bluetooth устройства получит информацию о Вашем телефоне, и на экране будет отображаться информация об имени телефона.
2. Некоторые мобильные телефоны автоматически отключают питание Bluetooth после разрыва соединения, в этом случае устройство не сможет повторно подключиться к телефону.

## Разъединение

Разорвать соединение можно двумя способами: отменить соединение с помощью телефона или нажать на кнопку  экранного меню Bluetooth. После разъединения на экране появится сообщение «Соединение разорвано».

## «Хэндс-фри»

Вы можете отвечать на звонки или набирать номер с помощью пульта ДУ или экранного меню управления.

## Загрузка списка вызовов и телефонной книги

Вы можете просматривать на экране устройства списки пропущенных, принятых и исходящих вызовов, а также загружать телефонную книгу телефона.

## Как сделать вызов

### Несколько способов набора номера:

1. С помощью мобильного телефона.
2. С помощью пульта ДУ:

коснитесь кнопки  в меню для открытия панели набора номера.

Ввод номера:

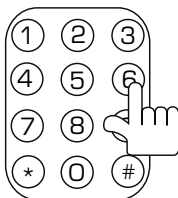

Удаление набранных цифр:

Нажимайте кнопку **DISP**.

Вызов введённого номера:

Нажмите кнопку **GOTO**.

3. С помощью кнопок экранного меню:

- коснитесь кнопки  в меню для открытия панели набора номера
- введите номер телефона с помощью цифровых кнопок
- удалить введённые цифры (начиная с последней) можно с помощью кнопки

**CLEAR**



 — вызов номера

- Нажмите на кнопку **EXIT** для выхода из режима панели ввода номера

4. С помощью списков вызовов или списка абонентов телефонной книги.



После того, как модуль Bluetooth устройства получит информацию о списках вызовов и списке абонентов, выберите необходимый номер, затем нажмите на кнопку .

### Приём входящих вызовов



Во время входящего вызова режим Bluetooth автоматически меняется на *телефонный*. Принять вызов можно с помощью кнопки принятия вызова в мобильном телефоне, в экранном меню  или на пульте ДУ , а также при длительном нажатии на кнопку **MUTE** на передней панели.

Если в разделе настроек Bluetooth устройства включена опция *Автоответ* (стр. 42), то звонок будет принят автоматически. Иначе вызов потребует принять вручную.

### Отклонение вызова

Отменить/отклонить вызов можно с помощью кнопки отмены вызова в мобильном телефоне, в экранном меню  или на пульте ДУ , а также при длительном нажатии кнопки **RPT** на передней панели.

### Перевод звонка

Для перевода звонка с устройства на мобильный телефон во время разговора, нажмите на кнопку  в экранном меню. Для перевода звонка обратно на устройство, нажмите кнопку  ещё раз.

**Примечание.** В некоторых моделях мобильных телефонов перевод звонка на телефон осуществляется автоматически.

## Управление микрофоном

Данная настройка не используется.

## Списки вызовов

Список меню режима Bluetooth состоит из 4 групп: *пропущенные вызовы*, *принятые вызовы*, *исходящие вызовы*, *телефонная книга*. При нажатии на одну из групп, устройство начнёт загрузку соответствующих данных с мобильного телефона.

Для вызова списка меню нажмите кнопку **MENU** на сенсорном дисплее устройства.

## 2. Стереорежим

### Согласование с телефоном

*Процедура согласования:*

- Нажмите на кнопку .
- Откройте интерфейс воспроизведения аудиофайлов в Вашем мобильном телефоне и установите режим воспроизведения на Bluetooth.
- После регистрации устройства в Вашем телефоне, введите ПИН-код для соединения с данным устройством. После удачного согласования устройство автоматически выйдет из режима согласования.
- Если в течении 60 секунд от мобильного телефона не поступит запроса на согласование, устройство выйдет из режима согласования.
- Если мобильный телефон не смог определить модуль Bluetooth устройства за несколько попыток, возможно модуль Bluetooth телефона работает неправильно. Перезагрузите телефон и попробуйте снова.

### Соединение с телефоном

*Имеется 2 режима соединения:*

- **Запрос с модуля Bluetooth устройства**

Нажмите на кнопку  в экранном меню Bluetooth. После удачного соединения мобильный телефон откроет режим проигрывателя аудиофайлов.

- **Запрос с мобильного телефона**

Если в списке устройств мобильного телефона PROLOGY не определилось как Bluetooth-устройство, то следует сначала выполнить процедуру согласования и соединения с устройством.

### **ВНИМАНИЕ!**

Если управление воспроизведением аудиофайлов будет произведено с телефона, то после окончания воспроизведения текущего файла соединение с устройством может быть разорвано и звук будет воспроизведен на телефоне.

### Разъединение

Разорвать соединение можно двумя способами: отменить соединение с помощью телефона, нажать на кнопку  экранного меню Bluetooth устройства. После разъединения на экране появится сообщение «Соединение разорвано».

## Воспроизведение аудиофайлов

Вы можете прослушивать аудиофайлы, хранящиеся в телефоне, и управлять их воспроизведением с помощью устройства. Телефон должен поддерживать функции A2DP и AVRCP.

Подключите телефон к устройству. Войдите в режим проигрывателя в Вашем телефоне. После удачного соединения модуль Bluetooth устройства автоматически перейдет в *стереорежим*.

Управлять воспроизведением аудиофайлов, хранящихся в мобильном телефоне, можно с помощью меню управления устройства:

- ▶/|| — воспроизведение/пауза;
- — остановка воспроизведения;
- ◀◀ — предыдущий трек;
- ▶▶ — следующий трек.

**Примечание.** Не все мобильные телефоны поддерживают данную функцию.

## Режим «Камера»

Данный режим позволяет отображать на ЖК-мониторе сигнал с видекамеры заднего обзора, подключенной к разъему для камеры на задней панели устройства (стр. 54). Также устройство автоматически переключается в данный режим при включении заднего хода.

**Примечание.** Если провод REVERSE на задней панели устройства не подключен в соответствии с указаниями на стр. 55, то при включении заднего хода устройство не сможет автоматически переключаться в режим «Камера».

## Режимы AUX 1, AUX 2

Подключите внешний источник аудио/видео сигнала к входу AVIN на передней панели (режим AUX 1) или к входу AUX IN 2 на задней панели (режим AUX 2). Для просмотра сигнала с внешнего источника нажмите иконку AUX 1 или AUX 2 в меню режимов (стр. 14).

## Режим работы ТВ-тюнера

Подключите антенну (не входит в комплект поставки) к выносному ТВ-тюнеру и затем подключите его к устройству согласно схеме (стр. 54). Для перехода в режим ТВ-тюнера нажмите иконку **ТВ** в меню режимов (стр. 14). Нажмите область **B** экрана (стр. 11) для вызова элементов управления ◀◀/▶▶/AS/PS (поиск каналов в направлении уменьшения/увеличения частоты, автоматическая настройка с сохранением в памяти, сканирование телеканалов).

### **Автоматическая настройка на телеканалы с сохранением в памяти**

Нажмите область **B** экрана (стр. 11), затем в появившемся меню нажмите кнопку **AS** или на пульте ДУ для этого удерживайте в течение 3 секунд кнопку ▶/||. Для остановки поиска повторите указанные выше операции или нажмите на любую кнопку, функционально относящуюся к ТВ-тюнеру.

### **Сканирование сохранённых каналов**

Нажмите на регулятор параметров на передней панели, на кнопку ►/|| на пульте ДУ или кнопку **PS** в экранном меню (см. выше).

Во время сканирования ТВ-тюнер будет автоматически настраиваться и воспроизводить в течение 10 секунд каждый сохранённый канал.

### **Ручная настройка на телеканалы**

Поиск телеканала в прямом и обратном направлении:

В экранном меню

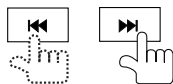

На пульте

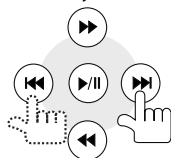

Или нажмите соответствующие кнопки на передней панели устройства. Для остановки поиска повторите указанные выше операции или нажмите на любую кнопку, функционально относящуюся к ТВ-тюнеру.

### **Переход к следующему/предыдущему каналу**

Для перехода к следующему сохраненному каналу нажмите кнопку ►► на пульте ДУ.

Для перехода к предыдущему сохраненному каналу нажмите кнопку ◀◀ на пульте ДУ.

Для перехода в меню настроек устройства или для выбора настроек эквалайзера нажмите область **C** экрана (стр. 11).

При слабом телевизионном сигнале формат изображения может меняться с 4:3 (NORMAL) на 16:9 (FULL). Это не является неисправностью устройства.

### **ВНИМАНИЕ!**

Каждому частотному каналу соответствует определенный номер диапазона телевидения, редактирование каналов невозможно.

### **Прямой вызов каналов**

Нажимайте на цифровые кнопки пульта ДУ:

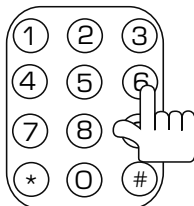

## Меню настроек устройства

### 1. Вход в меню настроек

На пульте ДУ:



В меню управления:

Коснитесь иконки 

### 2. Выбор опции меню



### 3. Выбор параметра опции



### 4. Подтверждение выбора параметра



### 5. Выбор значения параметра



### 6. Подтверждение выбора значения параметра (см. пункт 4)

**Примечание.** Все вышеописанные операции могут быть выполнены нажатием на соответствующие элементы в экранном меню.



# Меню настроек

RDS	Основ. уст.	Язык	Аудио	Назад
Bluetooth	Режим Часы		12Ч.	
Контроль	Часы		11:18	
Устройства	FM РЕГИОН		УКВ	
Громкость	Сигн.		ВКЛ.	
Калибр. экр				
SWC				

## Основные установки

### Режим Часы

Выбирается представление показаний часов в 12-часовом или 24-часовом формате.

### Часы

Коснитесь значения часов/минут для входа в режим регулировки, нажимайте появившиеся на экране кнопки **+** **-** для установки времени.

### FM РЕГИОН

При помощи данной функции можно выбрать частотные диапазоны и шаг настройки радиоприемника в соответствии со стандартами вещания в данном регионе.

### Сигнал

С помощью данной функции можно включить или выключить звуковые сигналы подтверждения нажатия кнопок.

## Язык (меню языковых настроек)

### Язык

Выбор языка экранного меню настроек.

### Субтитры

Выбор языка субтитров DVD-диска для вывода на экран.

**Примечание.** Если DVD-диск не поддерживает выбранный язык, то субтитры будут выводиться на том языке, который установлен на диске по умолчанию. Язык субтитров также можно менять с помощью кнопки **SUBTITLE** пульта ДУ.

## Аудио

Выбор языка звукового сопровождения DVD-диска.

**Примечание.** Если DVD-диск не содержит аудиофайлов на выбранном языке, то все диалоги будут звучать на установленном по умолчанию языке. Язык звукового сопровождения также можно менять с помощью кнопки **AUDIO** пульта ДУ.

## Меню DVD

Выбор языка меню DVD-диска.

**Примечание.** Если DVD-диск не поддерживает выбранный язык, меню диска и меню названий будет отображаться на том языке, который установлен на диске по умолчанию.

## Аудио (меню аудионастроек)

### Динамическое сжатие

Функция сжатия динамического диапазона аудиосигнала. Данная функция может понадобиться во время воспроизведения дисков на малой громкости устройства или при высоком уровне внешних шумов.

### Тонкомпенсация

При прослушивании с низким уровнем громкости используйте функцию тонкомпенсации **Вкл.** для увеличения уровня низких частот. Для отключения режима тонкомпенсации выберите опцию **Выкл.**

### Сабвуфер

Данная функция управляет работой сабвуфера.

**Выкл.:** выбирайте данную опцию при 4-канальном режиме; выход сабвуфера выключен.

**Вкл.:** выбирайте данную опцию при 4.1-канальном режиме; выход сабвуфера включен.

### Частота среза сабвуфера

С помощью данной функции Вы можете добиться необходимого звучания басов, наиболее подходящего для акустики вашего автомобиля. Для этого выбирайте соответствующую частоту среза фильтра сабвуфера (80/120/160 Гц).

## RDS

### RDS

Данная опция включает и выключает функцию RDS (стр. 21).

### СТ (Clock Time)

Данная функция включает/выключает режим вывода информации о текущем времени, благодаря которой ресивер может автоматически устанавливать и подстраивать собственные часы.

## Громкость ТА

Выберите уровень громкости, на котором будет транслироваться информация о дорожном движении при включенном режиме ТА.

## Bluetooth

В данном разделе находятся настройки работы устройства в режиме Bluetooth (стр. 30).

### Bluetooth (Вкл., Выкл.)

С помощью данной функции Вы можете включить или отключить встроенный модуль Bluetooth.

### Соединение (Ручной, Авто)

Если соединение было утрачено в результате выключения питания устройства или по каким-либо другим причинам, оно будет автоматически восстановлено. Для этого должна быть выбрана опция "Авто". Иначе соединение придется устанавливать вручную.

**Примечание.** Если при включенной функции "Авто" автоматического соединения не произошло (зависит от модели телефона), выключите и повторно включите устройство, соединение будет восстановлено.

### Автоответ (Ручной, Авто)

Данная функция управляет автоматическим приёмом входящих вызовов.

### Код соединения

Для соединения встроенного модуля Bluetooth устройства с другим устройством Вам потребуется ввести код **1234**. При включенном модуле Bluetooth данный код может быть изменён.

## Контроль

### Пароль

Некоторые DVD диски имеют ограниченный доступ к просматриваемому материалу. Например, можно запретить просмотр фильмов с проявлением жестокости и сцен эротики для детей.

Нажмите на опцию «Пароль» для вывода на экран цифровых кнопок. Вы также можете использовать цифровые кнопки пульта ДУ.

На заводе-изготовителе устанавливается пароль «**1234**».

Когда в поле значения пароля выводится символ открытого замка, вы можете ввести любой собственный четырехзначный пароль.

### Ограничения

Данный раздел меню позволяет пользователю ограничивать доступ к воспроизведению кинофильмов на данном устройстве.

Чем больше значение, тем более строгие ограничения для просматриваемого материала:

1 Детский	5 PG-R
2 G	6 R
3 PG	7 NC-17
4 PG-13	8 Взрослый

Для того, чтобы иметь возможность изменять значение уровня доступа, в опции «Пароль» должен индицироваться символ открытого замка. Для этого в опции «Пароль» следует ввести верный пароль и нажать кнопку «Ввод».

### **Заводские установки**

Данная опция позволяет сбросить все настройки меню в состояние, которое было установлено при изготовлении устройства. Для этого нажмите на «**Reset**».

## **Устройства**

### **Камера**

Данная функция управляет режимом отображения обзора с камеры во время заднего хода автомобиля:

**Нормальный:** Изображение с камеры выводится на экран в таком же ракурсе, как видел бы водитель, обернувшись назад.

**Зеркальный:** Разворот изображения с камеры по горизонтали. В таком режиме монитор может использоваться как зеркало заднего вида.

### **Автооткрывание**

**Вкл.:** Экран автоматически открывается при включении питания устройства.

**Выкл.:** Экран открывается только при нажатии на кнопку **OPEN**, когда питание устройства включено.

**Ручной:** Если экран был открыт ранее, он остаётся в таком положении даже при выключении зажигания автомобиля.

### **Вход видео**

Данная опция предназначена для выбора системы кодирования цвета: NTSC, PAL, SECAM, Авто. Рекомендуемое состояние данной опции — автоопределение системы (Авто). Принудительная установка системы цветности может понадобиться (SECAM), если сигнал телевизионной станции слаб настолько, что система цветности не определяется автоматически.

### **Парковочный провод**

Когда данная опция выключена, Вы можете просматривать видео во время движения автомобиля (не рекомендуется из соображений безопасности). При включенной опции Вы сможете просматривать изображения и видео только после включения стояночного тормоза.

## Громкость

Данная функция позволяет предотвратить резкий перепад громкости при переключении с текущего режима работы на какой-либо другой.

С помощью опции **Источник** выберите режим работы для установки громкости.

С помощью опции **Уровень** выберите желаемый уровень громкости от 0 до 6 для каждого источника сигнала.

## Калибровка

Если произошёл сбой в управлении сенсорным экраном, то есть изображение кнопки на экране не соответствует её действительному расположению, необходимо выполнить операцию калибровки сенсорного экрана. В режим калибровки можно зайти, нажав на иконку **Калибр. экр.** в меню настроек (стр. 40). После входа в режим калибровки, необходимо выполнить следующие действия:

1. Нажмите и удерживайте в течение 2 секунд перекрестие в верхнем левом углу экрана.
2. Нажмите и удерживайте в течение 2 секунд перекрестие в нижнем правом углу экрана.

После этого устройство автоматически вернется в меню настроек.

## Режим SWC (программирование штатных кнопок управления воспроизведением, находящихся на рулевом колесе автомобиля)

Данный режим предназначен для работы со штатным резистивным пультом управления, расположенным на рулевом колесе автомобиля и предназначен для установки соответствия штатных кнопок управления воспроизведением, расположенных на рулевом колесе автомобиля, определенным функциям устройства.

**Примечание.** Данная функция может быть реализована только в автомобилях, имеющих резистивные кнопки управления, общий провод кнопок соединен с «массой» автомобиля. Информацию о моделях автомобилей, имеющих резистивные кнопки управления Вы можете посмотреть на сайте: <http://autoalarms.ru/viewtopic.php?t=2513>

### ВНИМАНИЕ!

Перед подключением к штатным кнопкам, расположенным на руле, пожалуйста, полностью прочитайте данный раздел инструкции. Реализация данной функции требует подключения к штатным системам автомобиля. Многие новые автомобили имеют низковольтные или мультиплексные системы, которые могут быть повреждены при использовании низкоомных проверочных приборов, например, проверочных ламп или логических пробников (которые используются для тестирования компьютеров). Для проверки всех штатных цепей автомобиля перед подключением устанавливаемой системы используйте только высококачественный цифровой мультиметр.

Рекомендуем не отсоединять аккумуляторную батарею, если автомобиль оборудован пневматической подушкой безопасности. Многие системы обеспечения безопасности, использующие пневматические подушки, после отключения питания будут показывать определенный код диагностики с помощью предупреждающих индикаторных лампочек, что может потребовать обращения в автосервис.

Для корректной работы данного режима необходимо подключить устройство к штатной электропроводке пульта управления воспроизведением на рулевом колесе автомобиля, с использованием дополнительного переходника SWC mini-jack 3,5 мм (входит в комплект поставки) к разъему SWC на задней панели устройства (стр. 54).

Провод «масса» («Wheel Gnd») штатного разъема необходимо подключить к проводу переходника KEY GND (синего цвета), а сигнальные провода «Wheel Key A» и «Wheel Key B» необходимо подключить к проводам переходника KEY A (черного цвета) или KEY B (белого цвета).

**Примечание.** Если в Вашем автомобиле имеется только один сигнальный провод, осуществляйте подключение к проводу переходника KEY A или KEY B.

Кнопкам, подключенным к магистрали KEY A и KEY B, можно назначить определенные функции устройства (стр. 46).

Перед окончательным подключением выполните настройку устройства согласно пунктам 1-4 (стр. 46) и убедитесь, что штатный пульт функционирует корректно, после чего завершите работы по подключению.

## ВНИМАНИЕ!

Изготовитель не гарантирует корректную работу устройства со всеми типами и моделями автомобилей. Изготовитель не несет ответственность за возможные проблемы с автомобилем или устройством, возникшие в случае неправильного подключения данного устройства к штатной проводке автомобиля.

Для правильного подключения штатного резистивного пульта ДУ проконсультируйтесь с официальным дилером вашего автомобиля или обратитесь в сертифицированный установочный центр.

**Примечание.** Рабочий диапазон напряжений (провод KEY A и KEY B) при подключенных кнопках пульта «Wheel Key A» и «Wheel Key B» — от 0 до 4,5 В. Минимальная разница рабочих напряжений, которые устанавливаются на выходе пульта после нажатия кнопок, должна составлять не менее 0,2 В (иначе, в некоторых случаях, кнопки могут восприниматься как одна).

После окончательного подключения, войдите в режим SWC нажатием на соответствующую сенсорную кнопку SWC в экранном меню настроек (стр. 40).

1. Выберите одну из кнопок KEY\_1 – KEY\_8, нажав соответствующую сенсорную иконку на экране.
2. После выбора экранной иконки, нажмите на кнопку, расположенную на руле и удерживайте ее не менее 3 секунд.
3. Справа от экранной иконки появится меню выбора функций. Выберите ту функцию, которую необходимо назначить данной кнопке (например, **Громкость +**).
4. Повторите данные операции для тех кнопок рулевого колеса, которым необходимо назначить определенные функции.

**Примечание.** Вы можете повторно перепрограммировать как одну кнопку, так и несколько, функции которых Вас не устраивают.

Ниже приводится список функций, которым можно назначить соответствие кнопок управления на рулевом колесе:

- Отключение звука
- Увеличение громкости
- Уменьшение громкости
- Автоматический поиск радиостанций в сторону увеличения частоты
- Автоматический поиск радиостанций в сторону уменьшения частоты
- Выбор источника сигнала
- Диапазон радиоприемника

Если необходимо перепрограммировать или сбросить соответствие кнопок функциям управления воспроизведением, в меню настроек устройства в разделе **Контроль** нажмите сенсорную иконку **Reset** (стр. 43).

**Примечание.** Все настройки устройства перейдут в состояние, которое было установлено при изготовлении.

С помощью данных аудионастроек Вы можете добиться звучания, наиболее приятного вашему слуху.

Для входа в режим настроек звучания нажмите на кнопку **EQ** в экранном меню управления или на кнопку **EQ** (10) с пульта ДУ (стр. 8).

На экране появится следующий интерфейс:

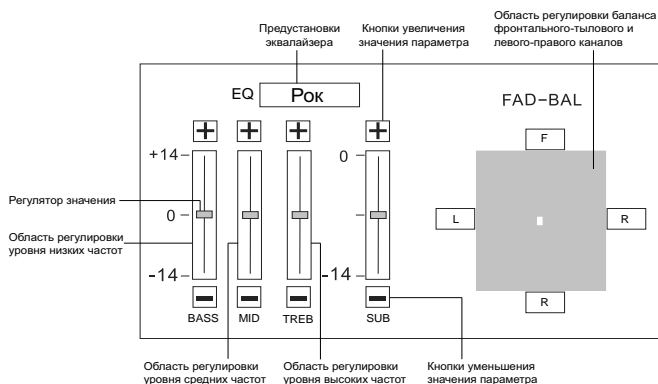

- Регулировка всех параметров осуществляется непосредственно на сенсорном экране: коснитесь нужного параметра, регулятора или области.
- Для изменения баланса громкости каналов коснитесь маленького белого прямоугольника внутри области регулировки и перемещайте его в нужную сторону.
- Также регулировку всех параметров можно осуществлять с пульта ДУ:

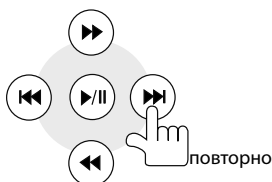

- Эквалайзер имеет 8 предустановленных настроек: *Пользователь, Рок, Хип-Хоп, Танцы, Латино, Рейв, Город, Акустика*. Все настройки имеют фиксированные значения уровня частот. Изменять значения параметров можно только для режима «Пользователь». Для выбора настройки нажимайте область экрана справа от надписи «EQ».

BASS — регулировка уровня низких частот.

MIDDLE — регулировка уровня средних частот.

TREBLE — регулировка уровня высоких частот.

- / + — кнопки уменьшения / увеличения значения параметра.

- При ручной регулировке уровня частот режим эквалайзера автоматически изменится на «Пользователь».
- Уровень громкости сабвуфера (SUB) не зависит от режима эквалайзера и имеет отдельную регулировку.



**Общие**

Напряжение питания	12 В постоянного тока
Предельные значения напряжения питания	11 – 14,4 В
Полярность источника питания	Только системы с заземлением отрицательного полюса батареи
Номинал встроенного предохранителя	15 А
Угол установки	0 ~ 30°
Установочные размеры устройства (ШхВхГ)	178 x 50 x (165+25) мм
Вес	2,3 кг
Диапазон рабочих температур	-10 ~ +60°С
Температура хранения	-20 ~ +70°С
Допустимая влажность при работе	45 ~ 80 %
Допустимая влажность при хранении	30 ~ 90 %

**Монитор**

Тип дисплея	жидкокристаллический
Способ управления	активная матрица TFT
Диагональ экрана	7" (177мм)
Размер экрана (ШхВ)	154,1 x 87 мм
Контрастность	300:1
Яркость	400 кд/м <sup>2</sup>
Углы обзора	
Влево/вправо	65°/65°
Вверх/вниз	40°/65°
Время отклика при включении	12 мс
при выключении	18 мс

**DVD/CD-проигрыватель**

Размер дисков	5" (120 мм)
Отношение сигнал-шум, не менее	90 дБ
Динамический диапазон	90 дБ
Искажения на линейном выходе, не более	0,1 %
Диапазон воспроизводимых частот	20 Гц – 20 кГц (±3 дБ)
Максимальная выходная мощность	4 x 55 Вт

**FM-приемник**

Диапазон частот	87,5 – 108 МГц
Полезная чувствительность (при отношении С/Ш 30 дБ)	12 дБ (мкВ)
Отношение сигнал-шум, не менее	55 дБ
Глубина разделения стереоканалов, не менее	20 дБ (1 кГц)
Искажения, не более	1 %
Сопrotивление антенны	75 Ом

## СВ-приемник

Чувствительность (при отношении С/Ш 20 дБ)	40 дБ (мкВ)
Избирательность	50 дБ (-9 кГц)

## Аудиосекция

Уровень выходного аудиосигнала, не менее	2 В (RMS)
Сопротивление аудиовыхода	200 Ом

## Видеосекция

Нормальный уровень видеовхода и видеовыхода	$1 \pm 0,2$ В
Сопротивление видеовхода и видеовыхода	75 Ом

## Вход AUX

Уровень искажений, не более	0,5 %
Диапазон воспроизводимых частот	20 Гц - 20к Гц (-3дБ)
Уровень входного сигнала, не более	0,4 В (RMS)

**Примечание.** Технические характеристики устройства могут быть изменены без предварительного уведомления.

## Установка устройства

- Для установки устройства выберите такое место, где оно не будет мешать водителю нормально управлять автомобилем.
- Перед окончательной установкой устройства временно подключите к нему все провода и убедитесь, что все соединения сделаны правильно и система работает нормально.
- Используйте только прилагающиеся к устройству крепежные изделия. Только в этом случае установка будет надежной и безопасной. Использование деталей, не входящих в комплект устройства, может привести к нарушению его нормальной работы.
- Если установка устройства требует сверления отверстий или любого другого изменения штатных деталей автомобиля, обязательно проконсультируйтесь у ближайшего дилера.
- Устанавливайте устройство таким образом, чтобы оно не могло стать причиной ранения водителя или пассажиров во время внезапной остановки или резкого торможения.
- При установке отклонение устройства от горизонтальной плоскости не должно превышать  $30^\circ$ . В противном случае технические характеристики устройства могут отличаться от оптимальных.
- Никогда не устанавливайте устройство там, где оно будет сильно нагреваться, например, от воздействия прямых солнечных лучей или горячего воздуха, поступающего от отопителя. Также избегайте мест, в которых устройство будет подвергаться воздействию сильной вибрации или на него будет попадать пыль или грязь.

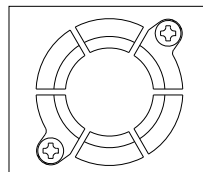

- Сначала подсоединяйте положительную клемму аккумулятора, затем отрицательную.
- При установке не допускайте блокировки вентиляционного отверстия на задней панели во избежание перегрева устройства.

## Процедура установки

Существуют два варианта установки устройства, которые подробно описываются в данном руководстве ниже.

### Первый вариант установки устройства

1. После установки кожуха в приборную панель автомобиля, выберите на кожухе те металлические язычки, которые соответствуют толщине приборной панели, и отогните их, чтобы зафиксировать кожух на месте.
2. Закрепите скобы с обеих сторон устройства. Для этого используйте крепежные винты (5x5 мм). Вставьте устройство в металлический кожух и закрутите винты в специальных отверстиях по бокам.
3. Закрепите монтажный болт (5x24 мм) в отверстии на задней стенке устройства, наденьте сверху резиновую заглушку.
4. Вставьте устройство в кожух, закрепите его с помощью винта M4x6 на кузове автомобиля. Затем закрепите скобы с помощью четырёх винтов M2x2.
5. Закрепите на панели декоративную внешнюю рамку.

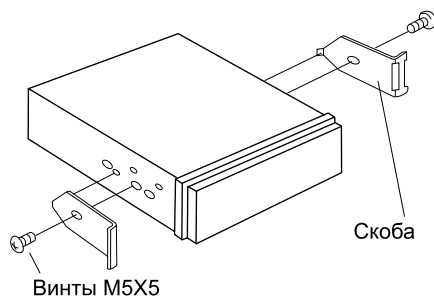

**Примечание.** В зависимости от глубины ниши в приборной панели, подбирайте крепёжные скобы соответствующей длины. Если глубина ниши слишком мала, монитор может выходить за пределы приборной панели примерно на 10 мм.

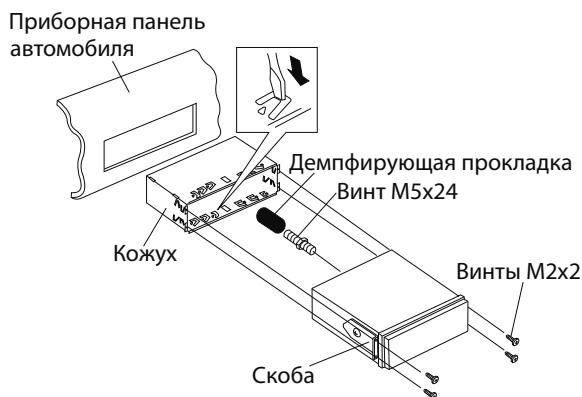

## Второй вариант установки

Данный вариант установки предусматривает использование резьбовых отверстий, которые находятся на боковых панелях устройства. Закрепите устройство на крепежных кронштейнах штатного радиоприемника.

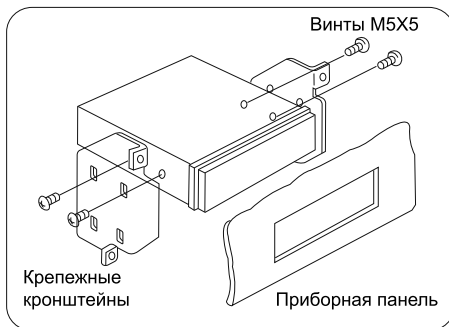
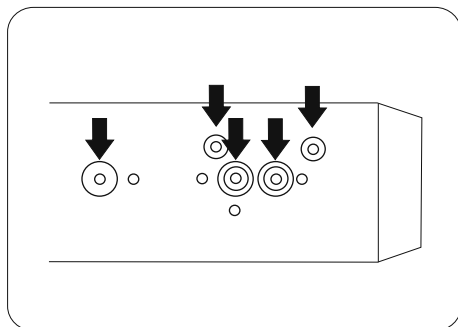

**Примечание.** При установке по второму методу кожух и декоративная внешняя рамка не используются, крепёжные скобы необходимо удалить.

Выберите положение кронштейнов, при котором резьбовые отверстия кронштейнов будут совмещены с резьбовыми соединениями на корпусе устройства. Закрепите кронштейны с обеих сторон устройства не менее чем в двух местах. Для этого используйте винты необходимого типа и размера в зависимости от типа резьбовых отверстий на кронштейне.

## Установка и снятие декоративной рамки

После установки устройства в приборную панель по первому варианту закрепите на нем декоративную рамку.

Для снятия рамки приподнимите ее верхнюю часть и выдвиньте вперед:

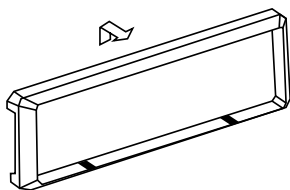

Затем отведите нижнюю часть рамки вниз и также выдвиньте ее вперед, после чего снимите рамку с устройства:

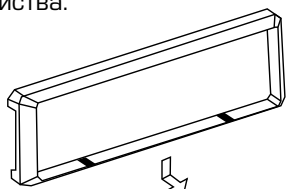

## Снятие передней панели

1. Нажмите и удерживайте кнопку  / **SRC** на передней панели (стр. 6), чтобы отключить питание.
2. Нажмите на кнопку отсоединения передней панели  (стр. 6):

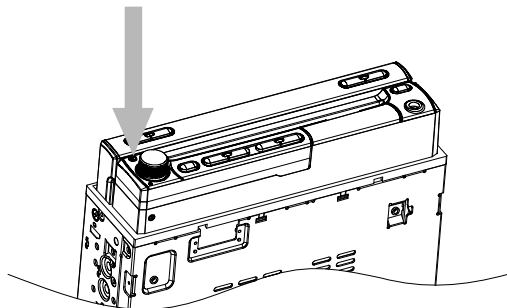

3. Потяните левую сторону панели и осторожно извлеките:

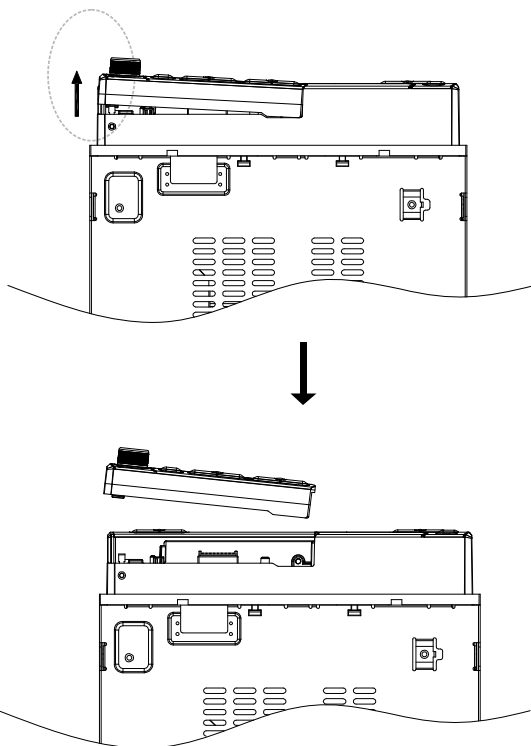

## Установка передней панели

1. Строго под прямым углом введите съемную панель в зацепление с пластиковыми выступами на корпусе:

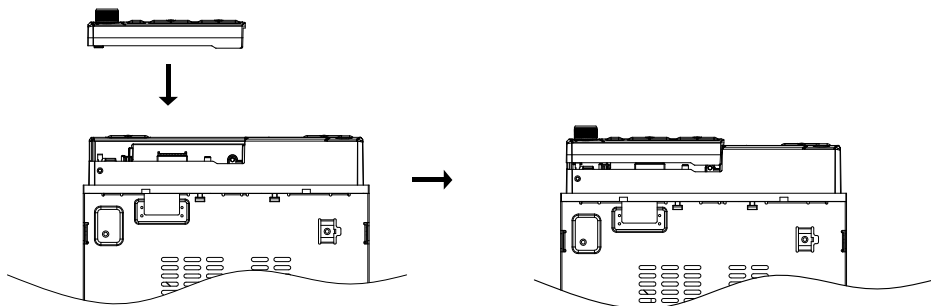

2. Нажмите на правую и левую часть панели до щелчка:

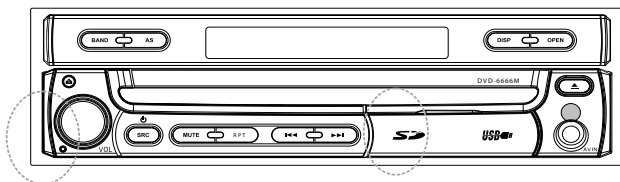

## Схема подключения проводов устройства

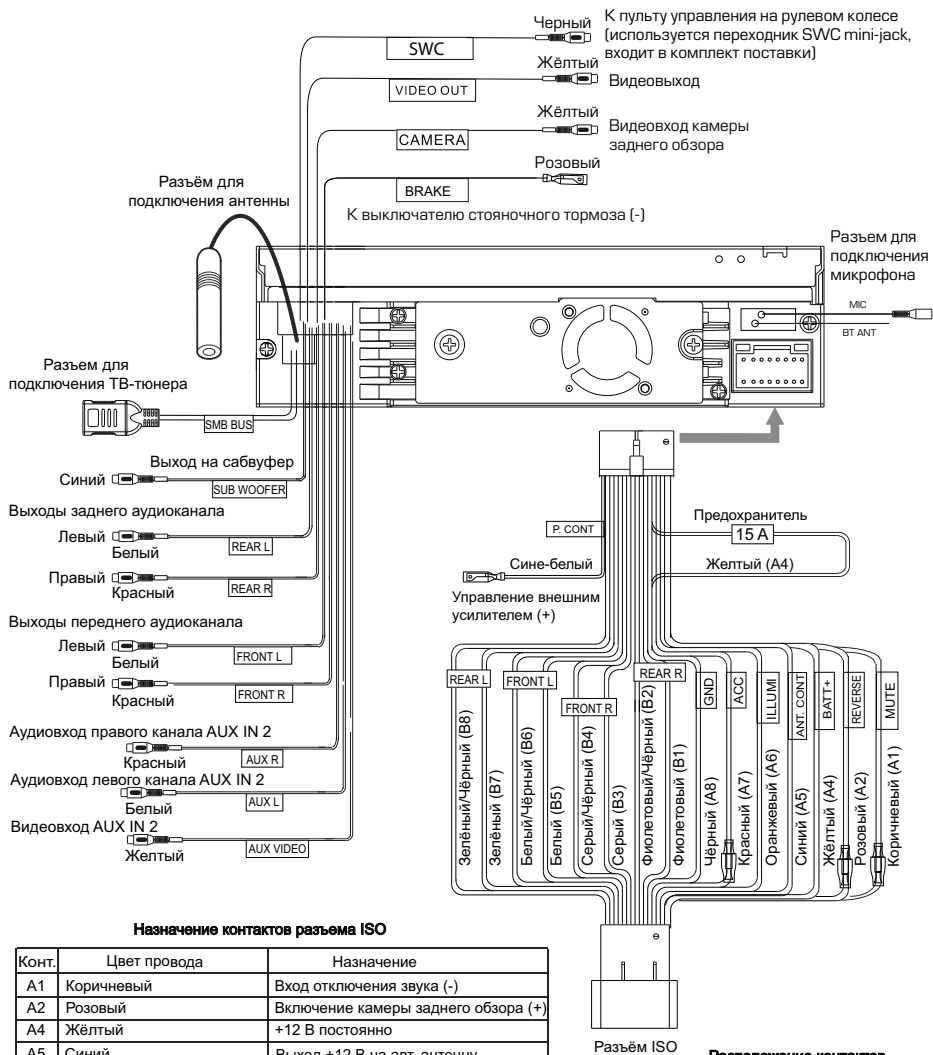

Назначение контактов разъема ISO

Конт.	Цвет провода	Назначение
A1	Коричневый	Вход отключения звука (-)
A2	Розовый	Включение камеры заднего обзора (+)
A4	Жёлтый	+12 В постоянно
A5	Синий	Выход +12 В на авт. антенну
A6	Оранжевый	К выключателю габаритных огней (+)
A7	Красный	+12 В при включенном ACC
A8	Чёрный	"Масса"
B1	Фиолетовый	Правый задний динамик (+)
B2	Фиолетовый/Чёрный	Правый задний динамик (-)
B3	Серый	Правый передний динамик (+)
B4	Серый/Чёрный	Правый передний динамик (-)
B5	Белый	Левый передний динамик (+)
B6	Белый/Чёрный	Левый передний динамик (-)
B7	Зелёный	Левый задний динамик (+)
B8	Зелёный/Чёрный	Левый задний динамик (-)

Расположение контактов разъема ISO:

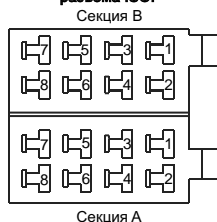

## ВНИМАНИЕ!

Неверное подключение устройства может привести к его поломке и лишению права на гарантийное обслуживание.

В данном устройстве используются усилители мощности, подключенные по мостовой схеме. При подключении динамиков не допускается замыкание проводов на массу автомобиля, на провод питания «+12 В» или друг с другом.

Красный провод устройства должен быть подключен к цепи зажигания во избежание разряда аккумуляторной батареи автомобиля при продолжительной стоянке.

Жёлтый провод устройства должен быть подключен к проводу с постоянным напряжением +12 В, даже при выключенном зажигании. Если Вы не нашли такого провода, то подключитесь к плюсовой клемме аккумулятора после блока предохранителя.

Чёрный провод устройства должен быть подсоединён к заземлённой металлической части автомобиля. Если Вы не смогли найти подходящий болт или винт, просверлите отверстие в металлической детали автомобиля и винтом закрепите в нём провод. Для обеспечения хорошего заземления удалите краску и грязь с тех областей поверхности, с которыми соприкасается провод.

В случае сброса настроек устройства после выключения зажигания поменяйте местами подключение желтого и красного провода, как показано на рисунке:

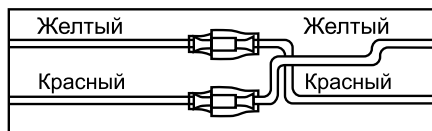
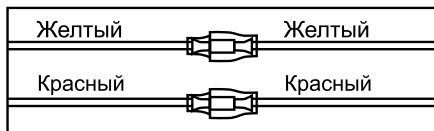

## Назначение проводов

### Оранжевый (ILLUMI)

Подключите данный провод к лампе габаритных огней. При включении габаритных огней в тёмное время суток яркость подсветки TFT-экрана и LCD-дисплея будет снижена, чтобы не слепить глаза (в дневное время яркость дисплея повышена для большей чёткости изображения).

### Розовый (REVERSE)

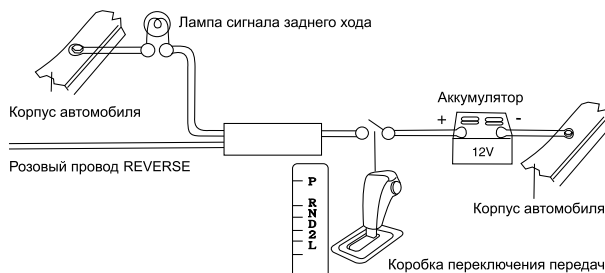



Если к устройству подключена камера заднего вида, то при включении передачи заднего хода автомобиля режим воспроизведения автоматически переключится на обзор с камеры. После выключения передачи заднего хода устройство автоматически вернётся к предыдущему режиму.

### Розовый (BRAKE)

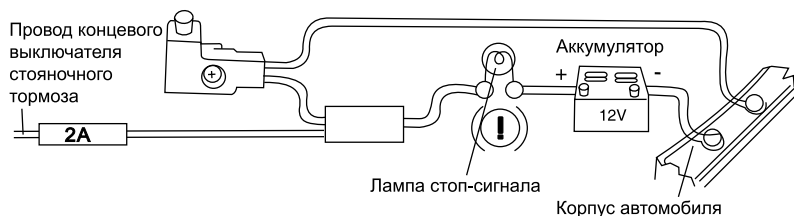

Подключите данный провод к концевому выключателю стояночного тормоза. Чтобы предотвратить просмотр видео и изображений во время движения, на синем фоне экрана будет выводиться предупреждающее сообщение до тех пор, пока не будет включен стояночный тормоз. Пассажиры на заднем сидении могут просматривать изображение на дополнительном мониторе (в комплект поставки не входит).

### Коричневый (MUTE)



При подключении данного провода к отрицательной клемме аккумулятора, происходит автоматическое отключение звука во время телефонного звонка при использовании системы «хэндс-фри».

### Синий/Белый (P. CONT)

Данный провод предназначен для управления внешним усилителем.

**ВНИМАНИЕ!** Подключайте данный провод только к управляющему входу внешнего усилителя.

## Воспроизводимые диски и форматы

Тип диска и логотип	Размер диска	Максимальное время воспроизведения
DVD Video  или 	5 дюймов (12 см)	Приблизительно 133 минуты (SS/SL) Приблизительно 242 минуты (SS/DL) Приблизительно 266 минут (DS/SL) Приблизительно 484 минуты (DS/DL) SS = односторонний DS = двухсторонний SL = однослойный DL = двухслойный
Audio CD 	5 дюймов (12 см)	Приблизительно 74 минуты

### Также воспроизводятся форматы:

JPEG, MPEG4, MP3, WMA, DVD-R/RW, DVD+R/RW, CD-R/RW, CD-DA.

**Примечание.** Чтение дисков зависит от их качества и параметров сделанной на них записи (количество вложенных папок и файлов, длина названий папок и файлов, скорость записи и т.д.).

### Ограничения для файлов MP3/WMA





- Формат записи: ISO 9660 (Level 1 или Level 2), ISO 9660 + Joliet или ISO 9660 + Romeo
- Файлы должны иметь расширение MP3/WMA
- Максимальное количество MP3-файлов на DVD-диске — 1000 (Giga MP3)
- Должна быть произведена финализация диска
- Устройство не поддерживает форматы файлов MP3 PRO и M3U
- Битрейт: 32 кбит/с — 320 кбит/с (рекомендуется 128 кбит/с)
- Частота дискретизации: 8 — 48 кГц (рекомендуется 44,1 кГц)
- ID3 версия: V1, V2 (русский язык поддерживается не всех случаях)

### Ограничения для дисков CD-R/RW, DVD-R/RW, DVD+R/RW

- Максимальное число папок и директорий: не ограничено, но суммарное количество символов в имени файла, включая путь, не должно превышать 256.

**Примечание.** Воспроизведение дисков CD-R/RW, DVD-R/RW и DVD+R/RW зависит от параметров сделанной на них записи. Некоторые диски могут не читаться.

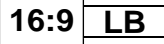
### Значения символов, указываемых на дисках:

Символ	Значение
	Количество языков звукового сопровождения, записанных на диске. Данный диск имеет 8 языков звукового сопровождения.
	Количество языков субтитров, записанных на диске. Субтитры данного диска записаны на 32 языках.
	Количество ракурсов (камер), записанных на диске. Видеозапись данного диска имеет 9 ракурсов.
	Поддерживаемые форматы экрана. LB - Letter Box, PS - Pan/Scan.
	Региональный код DVD-диска.

### Региональные коды

Для DVD-дисков весь мир делится на 6 регионов. DVD может воспроизводиться только, если номер регионального ограничения диска совпадает с номером региона.

Код	Регионы
1	США, Канада, Восточные острова Тихого океана.
2	Япония, Западная Европа, Северная Европа, Египет, Южная Африка, Центральный Восток.
3	Тайвань — Китай, Гонконг — Китай, Южная Корея, Тайланд, Индонезия, Юго-восточная Азия.
4	Австралия, Новая Зеландия, Центральная и Южная Америка, Южные острова Тихого океана/Океания.
5	Россия, Монголия, Индия, Центральная Азия, Восточная Европа, Северная Корея, Северная Африка, Северо-Западная Азия.
6	Китай.

### Номер региона (номер регионального ограничения)

Номер региона данного устройства «5».

### Технические допуски на возможные незначительные дефекты изображения

Жидкокристаллическая панель состоит из множества точек, называемых пикселями. Пиксель состоит из трех субпикселей основных цветов — красного, зеленого и синего, расположенных по горизонтали. Появление на ЖК-панели небольшого количества дефектных пикселей (постоянно светящихся одним цветом) объясняется огромным общим количеством пикселей и сложностью технологического процесса. Минимизация подобных дефектов достигается тщательным контролем качества производства ЖК-панелей, регламентированного требованиями стандарта ISO 13406-2.

Панель монитора условно разделяется на две зоны, «А» и «Б», как показано на рисунке справа. ЖК-панель подлежит бесплатной замене в течение гарантийного срока, если число пикселей, постоянно светящихся одним цветом, превышает любое число пикселей, указанное в таблице.

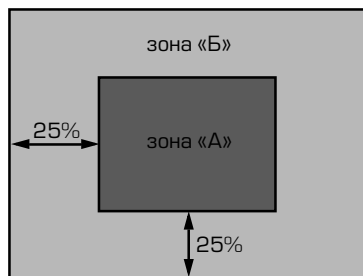

Цвет пикселя	Зона «А»	Зона «Б»
Белый	0	0
Черный	3	6
<b>Цвет субпикселя</b>		
Синий	3	6
Красный	3	6
Зеленый	3	6
Всего	3	6

Устройство предназначено для эксплуатации в автомобилях с напряжением бортовой сети 12 В. Не следует эксплуатировать устройство, имеющее повреждения корпуса или соединительных кабелей.

Ошибки, допущенные при установке и эксплуатации устройства, могут быть иногда приняты за его неисправность. Ниже приводится таблица, в которой сведены простые методы проверки, способные помочь Вам устранить большую часть проблем, возникающих при использовании устройства.

При отсутствии видимых причин неисправности, устройство следует демонтировать и обратиться в сервисный центр. Перед тем, как перейти к методам проверки, описанным в данной таблице, тщательно проверьте правильность подключения устройства и дополнительных устройств.

Неисправность	Причина	Устранение
Нет питания	Перегорел предохранитель устройства	Поменяйте перегоревший предохранитель на предохранитель нужного номинала. Если предохранитель перегорит снова, обратитесь в сертифицированный сервисный центр
	Неправильное подключение	Проверьте подключение питания
	Некорректная операция	Нажмите кнопку сброса в правом нижнем углу передней панели
Воспроизведение не начинается, выводится сообщение «Ошибка диска»	Диск не загружен в устройство или загружен неправильно	Загрузите диск в устройство правильно, рабочей стороной вниз
	Диск сильно загрязнен	Очистите поверхность диска
	Низкое напряжение аккумуляторной батареи автомобиля	Зарядите аккумуляторную батарею автомобиля. Если устройство после этого все равно не работает, проконсультируйтесь с дилером
	В устройство загружен диск не того формата, который может воспроизводить данный проигрыватель	Загружайте в устройство только те диски, которые устройство может воспроизводить
	Некачественный диск или при записи диска были заданы неверные параметры	Используйте качественный диск
Когда нажимается функциональная кнопка, функция не работает	Воспроизводимый диск не допускает выполнения данной операции	Операция не может быть произведена по отношению к воспроизводимому диску (обратитесь также к инструкции, которая прилагается к диску) или операция не может быть произведена в данный момент

<b>Неисправность</b>	<b>Причина</b>	<b>Устранение</b>
Нет изображения	Полностью «убрана» яркость изображения	Отрегулируйте яркость на мониторе или на внешнем мониторе, который подключен к устройству
	Не включен ручной тормоз	Для просмотра видеопрограмм следует припарковать автомобиль, и включить ручной тормоз
	Неправильное подключение	Проверьте правильность подключения устройства
На экран выводится надпись «Warning!!! It is illegal to view video while driving or operating a motor vehicle. Set parking brake to view video»	Просмотр видеофайлов, изображений, дисков DVD во время движения автомобиля	Завершите движение, припаркуйте автомобиль в безопасном месте и включите стояночный тормоз.
	Провод BRAKE не подключен согласно схеме на стр. 56	Подключите провод согласно схеме
Нет звука	Полностью «убрана» громкость звука	Установите нужный уровень громкости устройства или на мониторе, который подключен к устройству
	Неправильно настроен баланс звука	Установите баланс каналов по центру
	Неправильное подключение	Проверьте правильность подключения устройства
	Провода динамиков контактируют с металлической деталью машины	Изолируйте все провода
	Динамики неисправны	Поменяйте динамики
	Используется режим ускоренного или замедленного воспроизведения в прямом или обратном направлении	В режиме ускоренного или замедленного воспроизведения в прямом или обратном направлении звук отключается
Нет субтитров	На воспроизводимом диске DVD не записаны субтитры	Субтитры не могут быть выведены на экран
	Субтитры выключены	Включите субтитры
Субтитры не «убираются» с экрана	Воспроизводимый диск DVD не допускает отключение субтитров	Субтитры невозможно убрать с экрана монитора
Звук или изображение искажены	Диск загрязнен или имеет царапины	Протрите рабочую поверхность диска от пыли и грязи. Не используйте для воспроизведения поцарапанные диски

<b>Неисправность</b>	<b>Причина</b>	<b>Устранение</b>
Монитор не открывается автоматически	Функция «Автооткрывание» отключена	Включите функцию «Автооткрывание»
Настройки устройства сбрасываются после выключения двигателя	Неправильное подключение проводов	Подключите все провода согласно Руководству
Мигающее изображение, интерференция на экране	Формат DVD не совместим с текущими настройками монитора устройства	Поменяйте настройки на соответствующие диску
Невозможно изменить язык звукового сопровождения или язык субтитров	На воспроизводимом диске DVD записано звуковое сопровождение или субтитры только на одном языке	Если на диске не записаны звуковое сопровождение или субтитры на нескольких языках, вы не сможете изменить язык звукового сопровождения или субтитров
	Воспроизводимый диск DVD не допускает смену языка звукового сопровождения или субтитров	Язык звукового сопровождения или субтитров изменить невозможно
Пульт дистанционного управления не работает	Светоизлучающий элемент пульта дистанционного управления не направлен на светоприемник сенсора дистанционного управления	Для осуществления управления светоизлучающий элемент пульта дистанционного управления должен быть направлен на светоприемник сенсора дистанционного управления
	Пульт дистанционного управления и устройство находятся слишком далеко друг от друга	Расстояние по прямой между пультом ДУ и сенсором дистанционного управления не должно превышать пяти метров
	Между пультом ДУ и сенсором дистанционного управления имеются препятствия	Устраните препятствие
	Израсходован заряд батарейки пульта дистанционного управления	Замените батарейку
Радиоприемник не работает	К устройству не подключен кабель антенны	Надежно подключите кабель антенны к устройству
Не работает функция автонастройки на радиостанции	Радиостанции имеют слишком слабый сигнал	Настраивайтесь на станции вручную

Неисправность	Причина	Устранение
В режиме SWC программируется только одна кнопка	Неверно подключены провода Key A, Key B, Key Gnd	Проверьте правильность подключения проводов
	Неверно подключены провода Key A и Key B	Проверьте правильность подключения проводов Key A и Key B. Если необходимо, поменяйте их местами
Не программируются кнопки рулевого управления	Пульт рулевого управления Вашего автомобиля не резистивного типа	Данный тип рулевого управления не поддерживается. Проконсультируйтесь с официальным дилером вашего автомобиля
Две или более кнопки выполняют одинаковые функции	Минимальная разница рабочих напряжений при нажатии на эти кнопки менее 0,2 Вольт	Проконсультируйтесь с официальным дилером вашего автомобиля или обратитесь в сертифицированный установочный центр
При заведенном двигателе ранее запрограммированные кнопки перестают работать	Не подключен провод Key GND	Проверьте правильность подключения провода Key GND.
	Общий провод кнопок рулевого управления соединен не с «массой», а с проводом, на котором есть некоторое положительное напряжение.	Проконсультируйтесь с официальным дилером вашего автомобиля или обратитесь в сертифицированный установочный центр

## Для безопасного управления автомобилем

- Для безопасного использования функций устройства, пожалуйста, не забывайте выполнять требования Правил дорожного движения Российской Федерации. Помимо этого старайтесь соблюдать очевидные правила обращения с Вашим автомобилем, как источником повышенной опасности.
- Эти правила, в первую очередь, определяются риском наступления вреда для жизни или здоровья третьих лиц, причинения вреда их имуществу, домашним животным или окружающей среде.
- Для просмотра DVD-дисков, видеофайлов и изображений после окончания движения обязательно устанавливайте рычаг управления автоматической трансмиссии в положение «PARK», а рычаг переключения ручной коробки передач — в нейтральное положение.
- После завершения управления автомобилем всегда ставьте автомобиль на стояночный тормоз, который должен находиться в исправном состоянии и исключать возможность движения автомобиля.
- Всегда паркуйте автомобиль на открытой, хорошо проветриваемой площадке.
- Поддерживайте относительно низкий уровень громкости, чтобы во время движения иметь возможность слышать все, что происходит вокруг автомобиля.

- Не меняйте диски, не регулируйте громкость и не осуществляйте какие-либо другие операции управления устройством, которые могут отвлечь Вас от управления автомобилем.

## **Меры предосторожности при обращении с дисками**

Грязь, пыль, царапины и искривление диска могут привести к «перескакиванию» звучания во время воспроизведения и ухудшению качества звука и изображения. При обращении с дисками соблюдайте следующие меры предосторожности:

- Для удаления следов пальцев и пыли с рабочей поверхности диска (той стороны, на которой нет надписей) протирайте ее мягкой тканью. Протирайте диски прямо от центра к краям. Небольшие пылинки или слабые пятна не будут оказывать какое-либо влияние на качество воспроизведения.
- Никогда не используйте для очистки дисков химические вещества, например, антистатические аэрозоли или жидкости, бензин или растворители. Такие химические вещества способны необратимо повредить пластмассовую поверхность диска.
- После использования обязательно помещайте диски в их коробки. Это позволит избежать появления на поверхности дисков больших царапин, способных вызвать «перескакивание» звучания при воспроизведении.
- Не подвергайте диски в течение продолжительного времени воздействию прямых солнечных лучей, высокой влажности или высокой температуры. Длительное воздействие высокой температуры может привести к короблению и искривлению диска.
- Никогда не приклеивайте бумагу и не пишите на любой из сторон диска. Острые кончики ручек и чернила могут повредить поверхность диска.
- Никогда не используйте диски с необычным очертанием, например, имеющим форму сердечка, восьмиугольника и т.д. Использование таких дисков может привести к сбоям в работе устройства.
- В качестве принадлежности диска можно приобрести специальную защитную пленку, но ее использование может привести к сбоям в работе проигрывателя дисков. Использование такой пленки абсолютно недопустимо.

## **Хранение, транспортирование, ресурс, утилизация**

Устройство рекомендуется хранить в складских или домашних условиях и при необходимости транспортировать в крытых транспортных средствах любого вида в упакованном виде при температуре от  $-25^{\circ}\text{C}$  до  $+35^{\circ}\text{C}$ . Место хранения (транспортировки) должно быть недоступным для попадания влаги, прямого солнечного света и должно исключать возможность механических повреждений. Срок службы устройства — 2 года. Устройство не содержит вредных материалов и безопасно при эксплуатации и утилизации (кроме сжигания в непригодных условиях).



## Условия гарантии

При соблюдении владельцем правил эксплуатации, изложенных в настоящем Руководстве пользователя, устройство обеспечивает безопасность в полном объеме требований настоящего законодательства, не оказывает вредного воздействия на окружающую среду и человека и признано годным к эксплуатации. Устройство имеет гарантийный срок эксплуатации — 12 месяцев с момента покупки без учета времени пребывания в ремонте при соблюдении правил эксплуатации. Право на гарантию дается при заполнении сведений прилагаемого гарантийного талона.

Гарантийные обязательства не распространяются на перечисленные ниже принадлежности изделия, если их замена предусмотрена конструкцией и не связана с разборкой изделия:

- на пульт дистанционного управления, элементы питания (батарейки);
- внешний ТВ-тюнер;
- соединительные кабели, монтажный комплект, декоративную рамку, документацию, прилагаемую к изделию.

## Расшифровка даты выпуска устройства, указанной в серийном номере

Серийный номер устройства указывается под штрих-кодом на упаковке, а также на стикере, который клеится на корпус изделия.

Для того, чтобы узнать информацию о дате выпуска устройства, достаточно расшифровать 5 и 6 цифру из 12-значного серийного номера. Пример расшифровки приведен ниже.

1AAA**0A**000001

**A** – месяц выпуска (A – январь, B – февраль, C – март, D – апрель, E – май, F – июнь, G – июль, H – август, I – сентябрь, J – октябрь, K – ноябрь, L – декабрь)

**0** – год выпуска (0 – 2010, 1 – 2011, 2 – 2012 и т. д.)

Данное устройство выпущено в январе 2010 года.